

**C1333**

BELIER

**60242004****920016**

RDA

**AMBO**

Né le : 11/12/1991

Disponibilité: **CONGELE****ARR/ARR****60242004**

Stock congelé : 37

**MR FRERET MICHEL****RESULTATS DE TESTAGE**

Famille : 01

**PERFORMANCES EN FERME**

	Index	CD
Prolificité :	-0,09	84
Valeur Laitière :	+3	90
Croissance :	+32	97

**REFERENCES JEUNES****Résultats SCI :**

Index Croissance : 11,12  
 Index Gras : -0,22  
 Index Conformation : 0,41  
 Index Synthèse : **70**

Standard : Aplombs Arrière : Aplombs Avant : Epaule : Dos / Reins : Gigot : Aplombs Synthèse : 

Note Origine :

Note Pointage :

Note Synthèse : **Résultats CE :****REFERENCES ASCENDANCE****Père** 79193271 880059 RA AMBO

RP	Index	CD	Famille :
Prolificité :	-0,10	90	
Valeur Laitière :	+05	94	01
Croissance :	+25	83	
S.C.I.			
Index Cr. :			C.E.
Index Gr. :		Note Orig. :	
Index Conf. :		Note Point. :	
Index Syn. :	<input type="checkbox"/>	Note Syn. :	<input type="checkbox"/>

**Grand Mère Paternel** 79193271 820014 R

Prolificité : +0,02 34  
 Valeur Laitière : -6 30

**Grand Père Paternel** 63243091 860015 RDA

Famille :	S.C.I.	C.E.
Prolificité : -0,12	45	Index Cr. : -7,88
Valeur Laitière : +36	64	Index Gr. : 0,00
Croissance : +30	83	Index Conf. : 0,32
		Index Syn. : <b>59</b>

**Mère** 60242004 870024 R

	Index	CD
Prolificité :	+0,01	34
Valeur Laitière :	+15	38
Nb MB ON :	5	Nb MB OI : 1
Nb Agnx ON :	9	Nb Agnx OI : 1

**Grand Mère Maternel** 60242004 850024 R

Prolificité : +0,06 33  
 Valeur Laitière : +4 28

**Grand Père Maternel** 59076101 850025 RA

Famille :	S.C.I.	C.E.
Prolificité : -0,01	68	Index Cr. : 5,03
Valeur Laitière : +25	75	Index Gr. : 0,38
Croissance : -27	91	Index Conf. : 0,11
		Index Syn. : <b>70</b>

**B3096 -V1606**

BELIER

**87142108****000060**

RDM

**AMBO**

Né le : 03/01/2000

Disponibilité: **CONGELE****ARR/ARR****87142108**

Stock congelé : 24

**MME PECHOUX FLORENCE**

Famille : 03

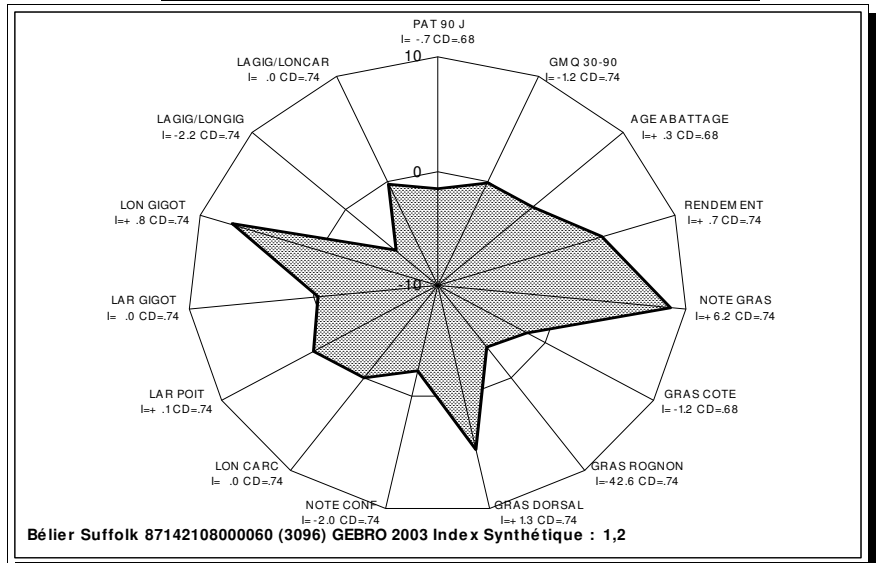
**RESULTATS DE TESTAGE****PERFORMANCES EN FERME**

	Index	CD
Prolificité :	<b>+0,13</b>	57
Valeur Laitière :	<b>-01</b>	68
Croissance :	<b>+21</b>	91

**REFERENCES JEUNES****Résultats SCI :**

Index Croissance : **3,12**  
 Index Gras : **0,13**  
 Index Conformation : **0,02**  
 Index Synthèse : **56**

Standard : Aplombs Arrière : Aplombs Avant : Epaule : Dos / Reins : Gigot : **Résultats CE :**Note Origine : Note Pointage : Note Synthèse : **REFERENCES ASCENDANCE****Père** 86284076 970037 RD\*

CB	Index	CD	Famille :
Prolificité :	<b>+0,05</b>	45	
Valeur Laitière :	<b>+05</b>	61	03
Croissance :	<b>-07</b>	98	
S.C.I.			
Index Cr. :	<b>1,91</b>		C.E.
Index Gr. :	<b>0,13</b>	Note Orig. :	
Index Conf. :	<b>-0,02</b>	Note Point. :	
Index Syn. :	<b>52</b>	Note Syn. :	<input type="checkbox"/>

**Grand Mère Paternel** 86284076 930096 R MB

Prolificité : **+0,02** 27  
 Valeur Laitière : **+40** 28

**Grand Père Paternel** 55492010 920043 RDA EL

Famille :	S.C.I.	C.E.
Prolificité : <b>+0,04</b> 89	Index Cr. : <b>-0,19</b>	
Valeur Laitière : <b>+07</b> 94	Index Gr. : <b>0,02</b>	Note Orig. :
Croissance : <b>+45</b> 98	Index Conf. : <b>0,35</b>	Note Point. :
	Index Syn. : <b>61</b>	Note Syn. : <input type="checkbox"/>

**Mère** 87142108 950064 R MB

FP arr/---

Index	CD
Prolificité : <b>+0,09</b>	32
Valeur Laitière : <b>-04</b>	38

Nb MB ON : 0 Nb MB OI : 0  
 Nb Agnx ON : 0 Nb Agnx OI : 0

**Grand Mère Maternel** 87142108 930004 R MB

FP Prolificité : **+0,09** 30 arr/---  
 Valeur Laitière : **+16** 37

**Grand Père Maternel** 27504064 940056 RDA

Famille :	S.C.I.	C.E.
Prolificité : <b>+0,10</b> 51	Index Cr. : <b>22,6</b>	
Valeur Laitière : <b>-25</b> 71	Index Gr. : <b>0,30</b>	Note Orig. :
Croissance : <b>1</b> 67	Index Conf. : <b>-0,11</b>	Note Point. :
	Index Syn. : <b>52</b>	Note Syn. : <input type="checkbox"/>

**B3107**

BELIER

**87142108****020011**

RD\*

**EL**

Né le : 09/12/2001

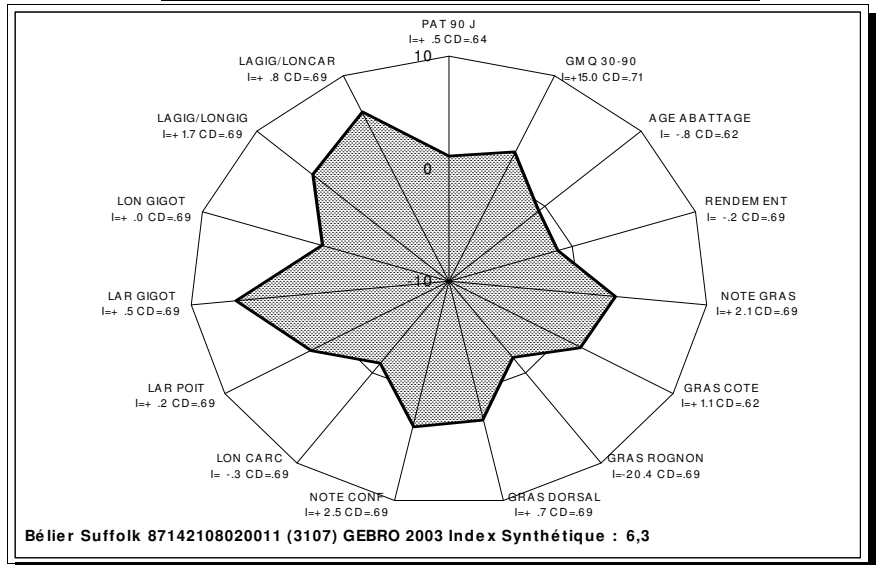
Disponibilité: **CONGELE****ARR/ARR****87142108**Stock congelé : **36****MME PECHOUX FLORENCE**Famille : **03****RESULTATS DE TESTAGE****PERFORMANCES EN FERME**

	Index	CD
Prolificité :	<b>+0,03</b>	73
Valeur Laitière :	<b>+00</b>	82
Croissance :	<b>+21</b>	94

**REFERENCES JEUNES****Résultats SCI :**

Index Croissance : **-14,63**  
 Index Gras : **0**  
 Index Conformation : **0,11**  
 Index Synthèse : **64**

Standard : Aplombs Arrière : Aplombs Avant : Epaule : Dos / Reins : Gigot : **Résultats CE :**Note Origine : Note Pointage : Note Synthèse : **REFERENCES ASCENDANCE****Père** 41126282 980059 RD\* AMBO

GN	Index	CD	ARR/ARQ	Famille :
Prolificité :	<b>-0,04A</b>			03
Valeur Laitière :	<b>-31</b>	27		
Croissance :	<b>+64</b>	97		
S.C.I.				
Index Cr. :	<b>7,16</b>			C.E.
Index Gr. :	<b>-0,03</b>		Note Orig. :	
Index Conf. :	<b>0</b>		Note Point. :	
Index Syn. :	<b>50</b>		Note Syn. :	<input type="checkbox"/>

**Grand Mère Paternel** 41126282 940063 R

Prolificité : **+0,04** 31  
 Valeur Laitière : **-14** 27

**Grand Père Paternel** 96722023 940981 RI AMBO

DRH	Famille :	03	S.C.I.	C.E.
Prolificité :	<b>-0,12</b>	88	Index Cr. :	
Valeur Laitière :	<b>-37</b>	93	Index Gr. :	Note Orig. :
Croissance :	<b>+61</b>	97	Index Conf. :	Note Point. :
			Index Syn. :	Note Syn. : <input type="checkbox"/>

**Mère** 87142108 980019 R MA

FP	Index	CD	arr/---
Prolificité :	<b>+0,01</b>	36	
Valeur Laitière :	<b>-10</b>	45	
Nb MB ON :	0	Nb MB OI :	0
Nb Agnx ON :	0	Nb Agnx OI :	0

**Grand Mère Maternel** 87150120 940664 R MA

Prolificité : **+0,00** 22  
 Valeur Laitière : **-20** 24

**Grand Père Maternel** 02112041 900109 RA EL

FW	Famille :	04	S.C.I.	C.E.
Prolificité :	<b>+0,09</b>	91	Index Cr. :	
Valeur Laitière :	<b>-35</b>	95	Index Gr. :	Note Orig. :
Croissance :	<b>-05</b>	98	Index Conf. :	Note Point. :
			Index Syn. :	Note Syn. : <input type="checkbox"/>

**B3120**

BELIER

**87179085****030026**

RD\*

**AMBO**

Né le : 29/11/2002

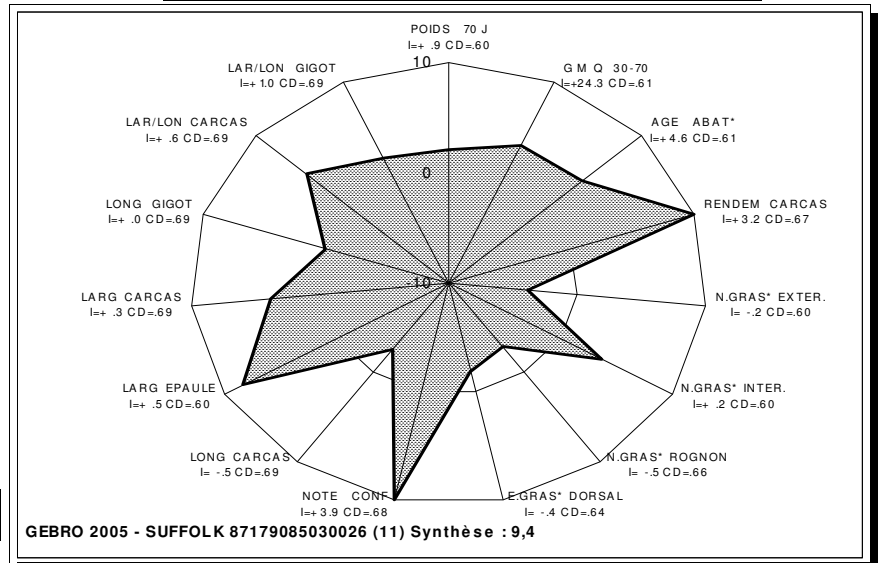
Disponibilité: **CONGELE****ARR/ARR****87179085**Stock congelé : **58****MR DIENNET FRANCK**Famille : **04****RESULTATS DE TESTAGE****PERFORMANCES EN FERME**

	Index	CD
Prolificité :	<b>+0,00</b>	57
Valeur Laitière :	<b>-21</b>	66
Croissance :	<b>+35</b>	90

**REFERENCES JEUNES****Résultats SCI :**

Index Croissance : **-35,26**  
 Index Gras : **1,44**  
 Index Conformation : **0,17**  
 Index Synthèse : **85**

Standard : Aplombs Arrière : Aplombs Avant : Epaule : Dos / Reins : Gigot : Aplombs Synthèse : 

Note Origine :

Note Pointage :

Note Synthèse : **Résultats CE :****REFERENCES ASCENDANCE****Père** 60132009 990149 RDM AMBO

SP  
 Prolificité : **+0,03** 90 ARR/ARR  
 Valeur Laitière : **-50** 94 Famille :  
 Croissance : **+19** 90 04  
 S.C.I.  
 Index Cr. : **39,55** C.E.  
 Index Gr. : **0,63** Note Orig. :  
 Index Conf. : **0,14** Note Point. :  
 Index Syn. : **82** Note Syn. :

**Grand Mère Paternel** 60132009 950020 R MB

SP Prolificité : **+0,01** 35 arr/---  
 Valeur Laitière : **+06** 34

**Grand Père Paternel** 60132009 960062 RA

SP Famille : 04 S.C.I.  
 Prolificité : **-0,05** 66 Index Cr. : C.E.  
 Valeur Laitière : **-10** 75 Index Gr. : Note Orig. :  
 Croissance : **+11** 90 Index Conf. : Note Point. :  
 Index Syn. :  Note Syn. :

**Mère** 87179085 980108 R MB

DF  
 Index CD  
 Prolificité : **+0,02** 21  
 Valeur Laitière : **+20** 39  
 arr/arq

Nb MB ON : 2 Nb MB OI : 4  
 Nb Agnx ON : 4 Nb Agnx OI : 7

**Grand Mère Maternel**

Prolificité :  
 Valeur Laitière :

**Grand Père Maternel**

Famille : S.C.I.  
 Prolificité : Index Cr. : C.E.  
 Valeur Laitière : Index Gr. : Note Orig. :  
 Croissance : Index Conf. : Note Point. :  
 Index Syn. :  Note Syn. :

**B3121**

BELIER

**76593370****030011**

RDM

**AMBO**

Né le : 31/12/2002

Disponibilité: **CONGELE****ARR/ARR****76593370**

Stock congelé : 67

**MR TETEREL GILBERT****RESULTATS DE TESTAGE**

Famille : 03

**PERFORMANCES EN FERME**

	Index	CD
Prolificité :	<b>-0,04</b>	68
Valeur Laitière :	<b>-05</b>	78
Croissance :	<b>+55</b>	94

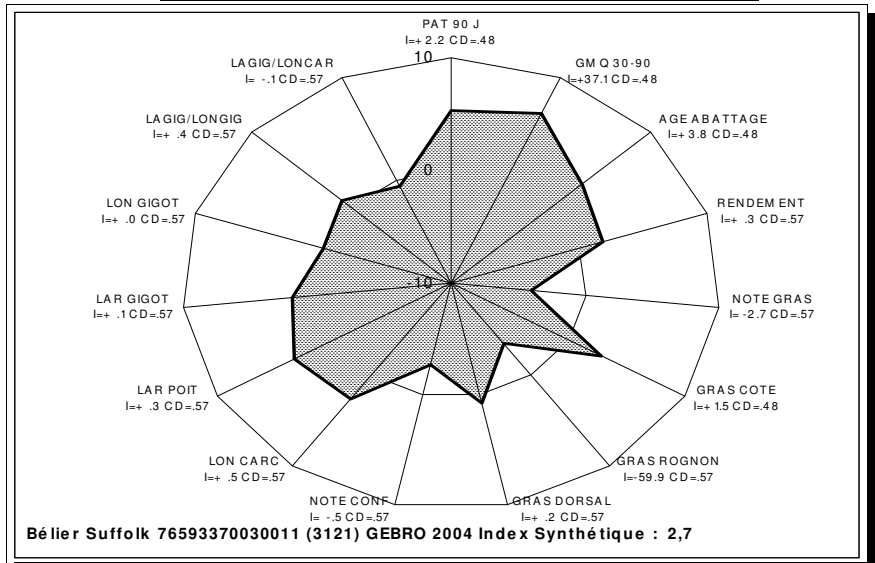
**REFERENCES JEUNES****Résultats SCI :**

Index Croissance : **6,2**  
 Index Gras : **0,11**  
 Index Conformation : **0,05**  
 Index Synthèse : **65**

Standard : Aplombs Arrière : Aplombs Avant : Epaule : Dos / Reins : Gigot : **Résultats CE :**Note Origine : Note Pointage : Note Synthèse : **REFERENCES ASCENDANCE****Père** 86284076 000144 RDM AMCR

**CB**  
 Prolificité : **+0,07** 44 ARR/ARR  
 Valeur Laitière : **+00** 69 Famille :  
 Croissance : **+19** 88 03

S.C.I.

Index Cr. : **4,18** C.E.  
 Index Gr. : **0,13** Note Orig. :  
 Index Conf. : **0,03** Note Point. :  
 Index Syn. : **58** Note Syn. :

**Grand Mère Paternel** 86284076 950060 R MB

Prolificité : **+0,07** 33  
 Valeur Laitière : **+44** 37

**Grand Père Paternel** 36060015 980126 RD\* AMCR

Famille : S.C.I.  
 Prolificité : **+0,00** 49 Index Cr. : **15,37** C.E.  
 Valeur Laitière : **-16** 69 Index Gr. : **0,60** Note Orig. :  
 Croissance : **+26** 88 Index Conf. : **0,08** Note Point. :  
 Index Syn. : **78** Note Syn. :

**Mère** 76593370 010009 R MB

**TT** arr/---  
 Index CD

Prolificité : **+0,00** 40  
 Valeur Laitière : **+26** 45

Nb MB ON : 5 Nb MB OI : 2

Nb Agnx ON : 8 Nb Agnx OI : 4

**Grand Mère Maternel** 76593370 990016 R MB

**TT** Prolificité : **+0,00** 30 arr/---  
 Valeur Laitière : **-12** 31

**Grand Père Maternel** 55492010 920043 RDA EL

Famille : S.C.I.  
 Prolificité : **+0,04** 89 Index Cr. : **-0,19** C.E.  
 Valeur Laitière : **+07** 94 Index Gr. : **0,02** Note Orig. :  
 Croissance : **+45** 98 Index Conf. : **0,35** Note Point. :  
 Index Syn. : **61** Note Syn. :

# B3122

**BELIER****60132009****030318****RDM****AMBO**

Né le : 23/01/2003

Disponibilité: **CONGELE ET FRAIS****ARR/ARR****60132009**

Stock congelé : 98

**EARL AGRI SMESSAERT**

Famille : 03

## RESULTATS DE TESTAGE

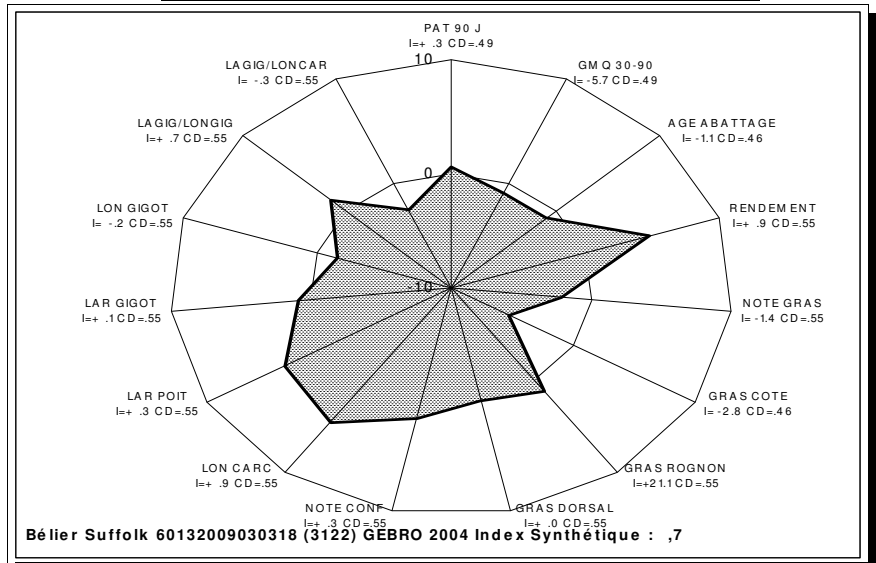

### PERFORMANCES EN FERME

	Index	CD
Prolificité :	-0,09	62
Valeur Laitière :	+17	75
Croissance :	+26	91

### REFERENCES JEUNES

#### Résultats SCI :

Index Croissance : -11,05  
 Index Gras : 0,08  
 Index Conformation : 0,1  
 Index Synthèse : **69**

Standard : Aplombs Arrière : Aplombs Avant : Epaule : Dos / Reins : Gigot : 

#### Résultats CE :

Note Origine : Note Pointage : Note Synthèse : 

### REFERENCES ASCENDANCE

**Père** 27504064 010006 RDM

**J**

	Index	CD	
Prolificité :	-0,12	58	ARR/ARR
Valeur Laitière :	+24	71	Famille :
Croissance :	-18	86	03

S.C.I.

		C.E.
Index Cr. :		
Index Gr. :	Note Orig. :	70
Index Conf. :	Note Point. :	43
Index Syn. :	Note Syn. :	56

**Grand Mère Paternel** 27504064 950140 R MB

Prolificité : +0,03 33 arr/---  
 Valeur Laitière : +44 44

**Grand Père Paternel** 86203712 000003 RD\* AMCR 048

**RD** Famille : 03 S.C.I. arr/---  
 Prolificité : -0,12 29 Index Cr. : -13,03 C.E.  
 Valeur Laitière : +07 38 Index Gr. : -0,05 Note Orig. :  
 Croissance : +18 86 Index Conf. : 0,02 Note Point. :  
 Index Syn. : **48** Note Syn. :

**Mère** 60132009 010090 R MB

**SP** arr/---

	Index	CD
Prolificité :	-0,01	32
Valeur Laitière :	+19	31

Nb MB ON : 3 Nb MB OI : 0  
 Nb Agnx ON : 3 Nb Agnx OI : 0

**Grand Mère Maternel** 60132009 980051 R MB

**SP** arr/---  
 Prolificité : +0,07 29  
 Valeur Laitière : +16 30

**Grand Père Maternel** 41126282 920097 RDA AMBO

Famille : 02 S.C.I.

		C.E.
Prolificité :	+0,06 80	Index Cr. : 13,47
Valeur Laitière :	-24 87	Index Gr. : -0,01 Note Orig. :
Croissance :	-9 96	Index Conf. : 0,17 Note Point. :
	Index Syn. : <b>71</b>	Note Syn. : <input type="checkbox"/>

**B3130**

BELIER

**60132009****040052**

RD\*

**EL**

Né le : 08/12/2003

Disponibilité: **CONGELE****ARR/ARR****60132009**

Stock congelé : 163

**EARL AGRI SMESSAERT**

Famille : 03

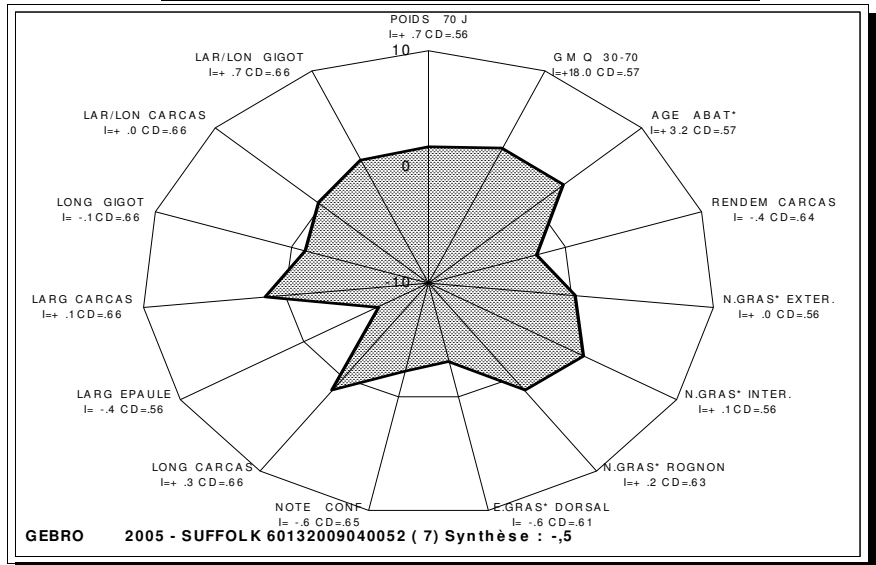
**RESULTATS DE TESTAGE****PERFORMANCES EN FERME**

	Index	CD
Prolificité :	<b>+0,00</b>	42
Valeur Laitière :	<b>+13</b>	58
Croissance :	<b>+02</b>	82

**REFERENCES JEUNES****Résultats SCI :**

Index Croissance : **29,23**  
 Index Gras : **-0,16**  
 Index Conformation : **0,11**  
 Index Synthèse : **67**

Standard : Aplombs Arrière : Aplombs Avant : Epaule : Dos / Reins : Gigot : **Résultats CE :**Note Origine : Note Pointage : Note Synthèse : **REFERENCES ASCENDANCE****Père** 86117684 990053 RDM AMBO

PE	Index	CD	
Prolificité :	<b>-0,03</b>	75	ARR/ARR
Valeur Laitière :	<b>+14</b>	84	Famille :
Croissance :	<b>+00</b>	85	03
S.C.I.			
Index Cr. :	<b>16,12</b>		C.E.
Index Gr. :	<b>0</b>	Note Orig. :	
Index Conf. :	<b>0,02</b>	Note Point. :	
Index Syn. :	<b>57</b>	Note Syn. :	<input type="checkbox"/>

**Grand Mère Paternel** 86117684 960034 R

Prolificité : **-0,03** 31 arr/---  
 Valeur Laitière : **+26** 30

**Grand Père Paternel** 02614012 980234 RDM

BV	Famille :	03	S.C.I.	ARR/ARQ
Prolificité :	<b>+0,02</b>	41	Index Cr. :	<b>-1,18</b>
Valeur Laitière :	<b>-23</b>	56	Index Gr. :	<b>-0,13</b>
Croissance :	<b>-09</b>	85	Index Conf. :	<b>0,02</b>
			Note Point. :	
			Index Syn. :	<b>52</b>
			Note Syn. :	<input type="checkbox"/>

**Mère** 60132009 010297 R MB

SP	Index	CD	arr/---
Prolificité :	<b>+0,00</b>	28	
Valeur Laitière :	<b>+28</b>	32	
Nb MB ON :	6	Nb MB OI :	2
Nb Agnx ON :	8	Nb Agnx OI :	4

**Grand Mère Maternel** 60132009 950166 R MB

Prolificité : **-0,02** 30  
 Valeur Laitière : **+33** 35

**Grand Père Maternel** 02112041 990129 RDM

FW	Famille :		S.C.I.	ARR/ARR
Prolificité :	<b>+0,03</b>	31	Index Cr. :	<b>-4,19</b>
Valeur Laitière :	<b>+11</b>	48	Index Gr. :	<b>0,08</b>
Croissance :	<b>-25</b>	72	Index Conf. :	<b>0,03</b>
			Note Point. :	
			Index Syn. :	<b>54</b>
			Note Syn. :	<input type="checkbox"/>

**B3131**

BELIER

**87179085****040005**

RDM

**AMBO**

Né le : 26/11/2003

Disponibilité: **CONGELE**

ARR/ARR

87179085

Stock congelé : 69

MR DIENNET FRANCK

Famille : 01

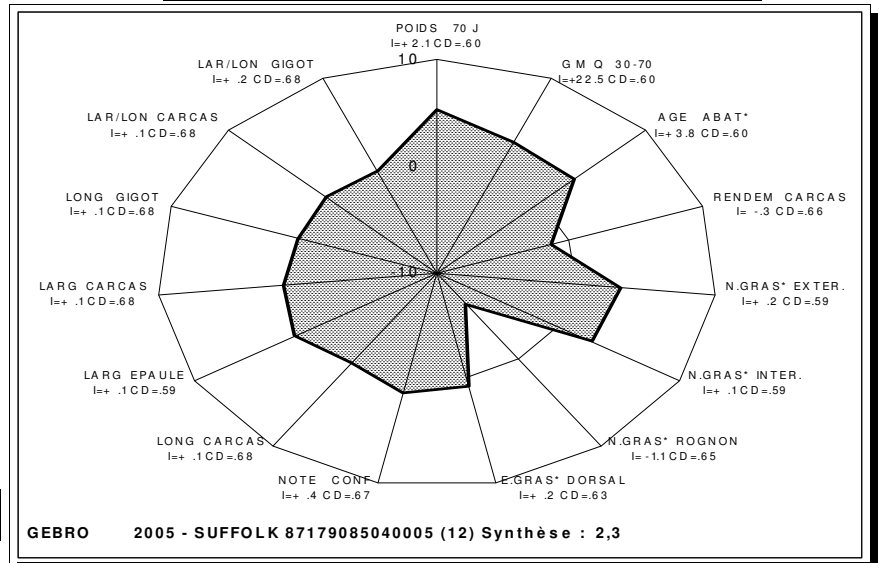
**RESULTATS DE TESTAGE****PERFORMANCES EN FERME**

	Index	CD
Prolificité :	<b>+0,03</b>	62
Valeur Laitière :	<b>-11</b>	75
Croissance :	<b>+32</b>	92

**REFERENCES JEUNES****Résultats SCI :**

Index Croissance :	<b>4,78</b>
Index Gras :	<b>0,46</b>
Index Conformation :	<b>0,11</b>
Index Synthèse :	<b>73</b>

Standard : Aplombs Arrière : Aplombs Avant : Epaule : Dos / Reins : Gigot : **Résultats CE :**Note Origine : Note Pointage : Note Synthèse : **REFERENCES ASCENDANCE**

Père	23096710	000006	RD*	058
PF	Index	CD		
	Prolificité :	<b>-0,04A</b>	ARR/ARR	
	Valeur Laitière :	<b>-03</b>	47	Famille :
	Croissance :	<b>+27</b>	98	01
	S.C.I.			
	Index Cr. :	<b>5,96</b>		C.E.
	Index Gr. :	<b>-0,52</b>	Note Orig. :	
	Index Conf. :	<b>0,1</b>	Note Point. :	
	Index Syn. :	<b>58</b>	Note Syn. :	<input type="checkbox"/>

Grand Mère Paternel	79052316	930077	R
	Prolificité :	<b>-0,03</b>	23
	Valeur Laitière :	<b>+24</b>	28

Grand Père Paternel	27504064	960038	RDA	AMBO
J	Famille :	01	S.C.I.	ARR/ARR
	Prolificité :	<b>-0,05</b>	91	Index Cr. :
	Valeur Laitière :	<b>-12</b>	95	<b>15,34</b>
	Croissance :	<b>+69</b>	98	Index Gr. :
				<b>0,36</b>
				Note Orig. :
				<b>0,02</b>
				Note Point. :
				<b>66</b>
				Note Syn. :

Mère	87070112	990016	R	MB
DSP	Index	CD	arr/arq	
	Prolificité :	<b>+0,17</b>	22	
	Valeur Laitière :	<b>-09</b>	36	
	Nb MB ON :	2	Nb MB OI :	4
	Nb Agnx ON :	4	Nb Agnx OI :	8

Grand Mère Maternel	87070112	940072	R	MB
DSP	Prolificité :	<b>+0,17</b>	35	arr/arq
	Valeur Laitière :	<b>-14</b>	35	

Grand Père Maternel	87142108	960020	RA
FP	Famille :	01	S.C.I.
	Prolificité :	<b>+0,10</b>	33
	Valeur Laitière :	<b>+17</b>	57
	Croissance :	<b>+23</b>	80
			Index Cr. :
			Index Gr. :
			Note Orig. :
			Note Point. :
			Index Syn. :
			Note Syn. :

**B3132**

BELIER

**86203712****040099**

RDM

**AMBO**

Né le : 03/02/2004

Disponibilité: **CONGELE****ARR/ARR****86203712**

Stock congelé : 68

**MR ROLLIN MARIE REINE**

Famille : 03

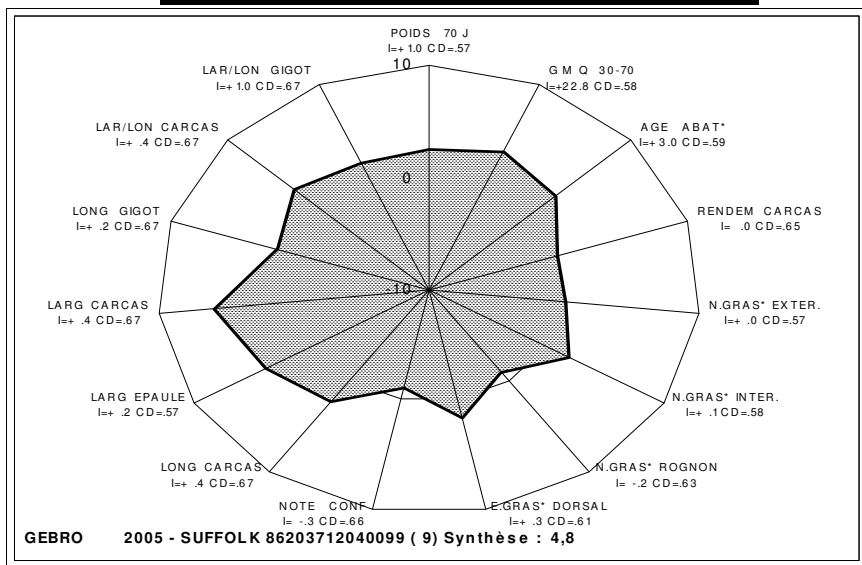
**RESULTATS DE TESTAGE****PERFORMANCES EN FERME**

	Index	CD
Prolificité :	<b>-0,08</b>	64
Valeur Laitière :	<b>+20</b>	74
Croissance :	<b>+29</b>	90

**REFERENCES JEUNES****Résultats SCI :**

Index Croissance : **-15,87**  
 Index Gras : **-0,19**  
 Index Conformation : **0,05**  
 Index Synthèse : **50**

Standard : Aplombs Arrière : Aplombs Avant : Epaule : Dos / Reins : Gigot : **Résultats CE :**Note Origine : Note Pointage : Note Synthèse : **REFERENCES ASCENDANCE****Père** 86203712 010034 RD\* AMCR

RD	Index	CD	
Prolificité :	<b>-0,06A</b>		ARR/ARR
Valeur Laitière :	<b>-15</b>	38	Famille : 03
Croissance :	<b>+32</b>	96	
S.C.I.			
Index Cr. :			C.E.
Index Gr. :	Note Orig. :	<b>65</b>	
Index Conf. :	Note Point. :	<b>61</b>	
Index Syn. :	Note Syn. :	<b>63</b>	

**Grand Mère Paternel** 86203712 990041 R MB

RD	Prolificité :	<b>+0,02</b>	28	arr/arq
	Valeur Laitière :	<b>+19</b>	35	

**Grand Père Paternel** 62693001 960175 RDA AMBO

AB	Famille :	03	S.C.I.	ARR/ARR
Prolificité :	<b>-0,14</b>	75	Index Cr. :	<b>27,3</b>
Valeur Laitière :	<b>-16</b>	85	Index Gr. :	<b>0,02</b>
Croissance :	<b>+31</b>	96	Index Conf. :	<b>0,02</b>
			Note Point. :	
			Index Syn. :	<b>63</b>
			Note Syn. :	

**Mère** 86203712 950037 R MB

RD	Index	CD	arr/arq
Prolificité :	<b>-0,04</b>	26	
Valeur Laitière :	<b>+62</b>	34	
Nb MB ON :	5	Nb MB OI :	4
Nb Agnx ON :	7	Nb Agnx OI :	7

**Grand Mère Maternel** 24133036 920044 R MA

DU	Prolificité :	<b>-0,06</b>	33	arq/---
	Valeur Laitière :	<b>+30</b>	40	

**Grand Père Maternel** 24133036 940021 RA

	Famille :	01	S.C.I.	C.E.
Prolificité :	<b>+0,01</b>	21	Index Cr. :	
Valeur Laitière :	<b>+15</b>	49	Index Gr. :	Note Orig. :
Croissance :	<b>-19</b>	59	Index Conf. :	Note Point. :
			Index Syn. :	
			Note Syn. :	

# B3142

**BELIER****22186009****050054****RDM****AMBO**

Né le : 01/01/2005

Disponibilité: **CONGELE ET FRAIS****ARR/ARR****22186009**

Stock congelé : 98

**MR ROUVINY GUILLAUME**

Famille : 01

## RESULTATS DE TESTAGE

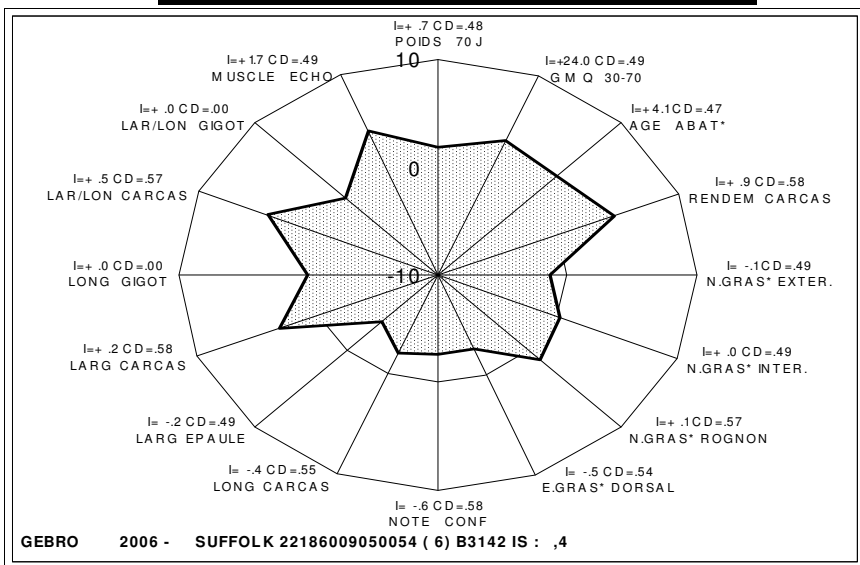

### PERFORMANCES EN FERME

	Index	CD
Prolificité :	<b>+0,04</b>	32
Valeur Laitière :	<b>-23</b>	52
Croissance :	<b>+11</b>	81

### REFERENCES JEUNES

#### Résultats SCI :

Index Croissance : **-3,12**  
 Index Gras : **0,17**  
 Index Conformation : **-0,01**  
 Index Synthèse : **53**

Standard : Aplombs Arrière : Aplombs Avant : Epaule : Dos / Reins : Gigot : 

#### Résultats CE :

Note Origine : Note Pointage : Note Synthèse : 

### REFERENCES ASCENDANCE

**Père** 60132009 020128 RD\* AMCR

SP	Index	CD	
Prolificité :	<b>+0,01</b>	72	ARR/ARR
Valeur Laitière :	<b>-29</b>	79	Famille :
Croissance :	<b>+16</b>	98	01
S.C.I.			
Index Cr. :	<b>2,4</b>		C.E.
Index Gr. :	<b>-0,08</b>		Note Orig. :
Index Conf. :	<b>-0,01</b>		Note Point. :
Index Syn. :	<b>48</b>		Note Syn. : <input type="checkbox"/>

**Grand Mère Paternel** 60132009 970198 R MB

SP	Prolificité :	<b>+0,09</b>	35	arr/---
	Valeur Laitière :	<b>-03</b>	42	

**Grand Père Paternel** 27504064 960038 RDA AMBO

J	Famille :	01	S.C.I.	ARR/ARR
Prolificité :	<b>-0,05</b>	91	Index Cr. :	<b>15,34</b>
Valeur Laitière :	<b>-12</b>	95	Index Gr. :	<b>0,36</b>
Croissance :	<b>+69</b>	98	Index Conf. :	<b>0,02</b>
			Index Syn. :	<b>66</b>
			Note Point. :	<input type="checkbox"/>
			Note Syn. :	<input type="checkbox"/>

**Mère** 22186009 990029 R MBRV arr/arq

	Index	CD
Prolificité :	<b>+0,04</b>	44
Valeur Laitière :	<b>+08</b>	50

Nb MB ON : 8 Nb MB OI : 1  
 Nb Agnx ON : 14 Nb Agnx OI : 2

**Grand Mère Maternel** 22186009 950143 R MA

RV	Prolificité :	<b>-0,03</b>	36
	Valeur Laitière :	<b>+19</b>	38

**Grand Père Maternel** 41126282 920097 RDA AMBO

	Famille :	02	S.C.I.	
Prolificité :	<b>+0,06</b>	80	Index Cr. :	<b>13,47</b>
Valeur Laitière :	<b>-24</b>	87	Index Gr. :	<b>-0,01</b>
Croissance :	<b>-9</b>	96	Index Conf. :	<b>0,17</b>
			Index Syn. :	<b>71</b>
			Note Orig. :	<input type="checkbox"/>
			Note Point. :	<input type="checkbox"/>
			Note Syn. :	<input type="checkbox"/>

**B3147**

BELIER

**88157053****050025**

RDM

**EL**

Né le : 14/12/2004

Disponibilité: **CONGELE ET FRAIS****ARR/ARR****88157053**

Stock congelé : 113

EARL De **GUIN ROCHE**

Famille : 02

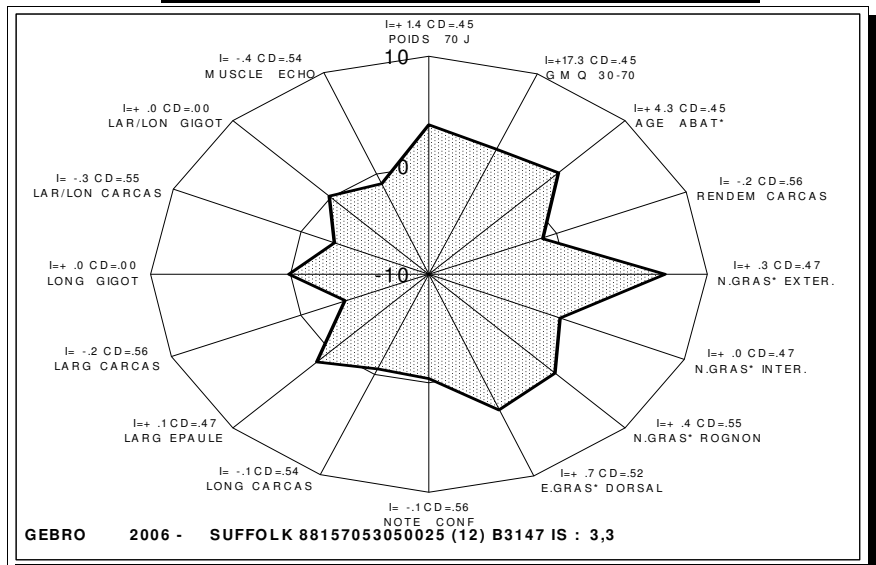
**RESULTATS DE TESTAGE****PERFORMANCES EN FERME**

	Index	CD
Prolificité :	<b>+0,01</b>	65
Valeur Laitière :	<b>+03</b>	70
Croissance :	<b>+40</b>	90

**REFERENCES JEUNES****Résultats SCI :**

Index Croissance : **12,78**  
 Index Gras : **0,19**  
 Index Conformation : **0,11**  
 Index Synthèse : **72**

Standard : Aplombs Arrière : Aplombs Avant : Epaule : Dos / Reins : Gigot : **Résultats CE :**Note Origine : Note Pointage : Note Synthèse : **REFERENCES ASCENDANCE****Père** 87179085 030049 RDM

DF	Index	CD	
Prolificité :	<b>+0,00</b>	31	ARR/ARR
Valeur Laitière :	<b>+07</b>	35	Famille :
Croissance :	<b>-11</b>	84	02
S.C.I.			
Index Cr. :	<b>-5,94</b>		C.E.
Index Gr. :	<b>0,33</b>		Note Orig. :
Index Conf. :	<b>0,02</b>		Note Point. :
Index Syn. :	<b>59</b>		Note Syn. : <input type="checkbox"/>

**Grand Mère Paternel** 87179085 980106 R MA

DF	Prolificité :	<b>-0,03</b>	23	arr/---
	Valeur Laitière :	<b>+05</b>	39	

**Grand Père Paternel** 86284076 000018 RD\* 053

CB	Famille :	02	S.C.I.	ARR/ARR
Prolificité :	<b>+0,04A</b>		Index Cr. :	<b>4,32</b>
Valeur Laitière :	<b>-24</b>	30	Index Gr. :	<b>-0,02</b>
Croissance :	<b>+01</b>	84	Index Conf. :	<b>0,01</b>
			Index Syn. :	<b>53</b>
			Note Point. :	
			Note Syn. : <input type="checkbox"/>	

**Mère** 88157053 030002 R MB

G	Index	CD	ARR/ARQ
Prolificité :	<b>+0,08</b>	29	
Valeur Laitière :	<b>+23</b>	27	
Nb MB ON :	4	Nb MB OI :	0
Nb Agnx ON :	9	Nb Agnx OI :	0

**Grand Mère Maternel** 88157053 000059 R MB

G	Prolificité :	<b>+0,09</b>	42	arr/---
	Valeur Laitière :	<b>+16</b>	43	

**Grand Père Maternel** 36221018 000017 RD\* AMCR 075

CM	Famille :	04	S.C.I.	ARR/ARR
Prolificité :	<b>+0,00</b>	58	Index Cr. :	<b>-14,6</b>
Valeur Laitière :	<b>-11</b>	67	Index Gr. :	<b>1,33</b>
Croissance :	<b>+40</b>	87	Index Conf. :	<b>0,13</b>
			Index Syn. :	<b>75</b>
			Note Point. :	
			Note Syn. : <input type="checkbox"/>	

# B3150

**BELIER****18115001****050006****RDM****AMBO**

Né le : 08/12/2004

Disponibilité: **CONGELE****ARR/ARR****18115001**

Stock congelé : 68

**MR BOUCHARD SERGE**

Famille : 03

## RESULTATS DE TESTAGE

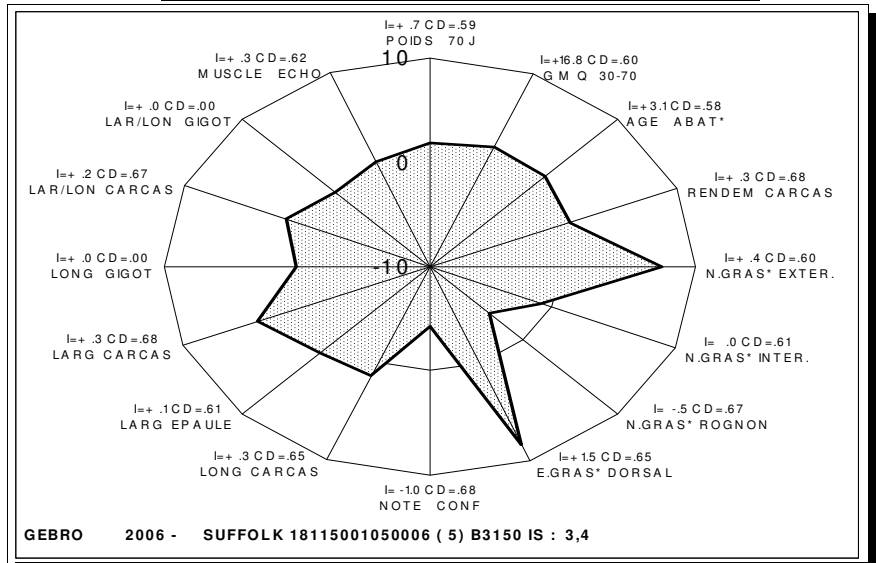

### PERFORMANCES EN FERME

	Index	CD
Prolificité :	-0,06	26
Valeur Laitière :	+38	38
Croissance :	+33	77

### REFERENCES JEUNES

#### Résultats SCI :

Index Croissance :	-8,82
Index Gras :	0,05
Index Conformation :	0,02
Index Synthèse :	55

Standard : Aplombs Arrière : Aplombs Avant : Epaule : Dos / Reins : Gigot : 

#### Résultats CE :

Note Origine : Note Pointage : Note Synthèse : 

### REFERENCES ASCENDANCE

**Père** 60132009 030196 RDM AMCR

SP	Index	CD	
Prolificité :	-0,02	29	ARR/ARR
Valeur Laitière :	+10	55	Famille : 03
Croissance :	+10	93	
S.C.I.			
Index Cr. :	6,93		C.E.
Index Gr. :	0,14		Note Orig. :
Index Conf. :	0,08		Note Point. :
Index Syn. :	64		Note Syn. :

**Grand Mère Paternel** 60132009 970198 R MB

SP	Prolificité :	+0,09	35	arr/---
	Valeur Laitière :	-03	42	

**Grand Père Paternel** 27504064 010006 RDM

J	Famille :	03	S.C.I.	ARR/ARR
Prolificité :	-0,12	58	Index Cr. :	C.E.
Valeur Laitière :	+24	71	Index Gr. :	Note Orig. : 70
Croissance :	-18	93	Index Conf. :	Note Point. : 43
	Index Syn. :		Note Syn. :	56

**Mère** 18115001 010051 R MB

BS	Index	CD	ARR/ARR
Prolificité :	-0,01	27	
Valeur Laitière :	+62	31	
Nb MB ON :	3	Nb MB OI :	4
Nb Agnx ON :	5	Nb Agnx OI :	7

**Grand Mère Maternel** 18115001 950015 R MA

BS	Prolificité :	+0,02	11
	Valeur Laitière :	+38	15

**Grand Père Maternel** 85204297 000063 RD\* AMCR 060

AL	Famille :	01	S.C.I.	arr/---
Prolificité :	+0,01	42	Index Cr. :	33,05
Valeur Laitière :	+35	66	Index Gr. :	0,02
Croissance :	+50	83	Index Conf. :	-0,01
	Index Syn. :	60	Note Point. :	
			Note Syn. :	

**B3154**

BELIER

**12102249****050216**

RD\*

**AMBO**

Né le : 06/02/2005

Disponibilité: **CONGELE ET FRAIS**

ARR/ARR

12102249

Stock congelé : 137

GAEC DU TERRAL

Famille : 02

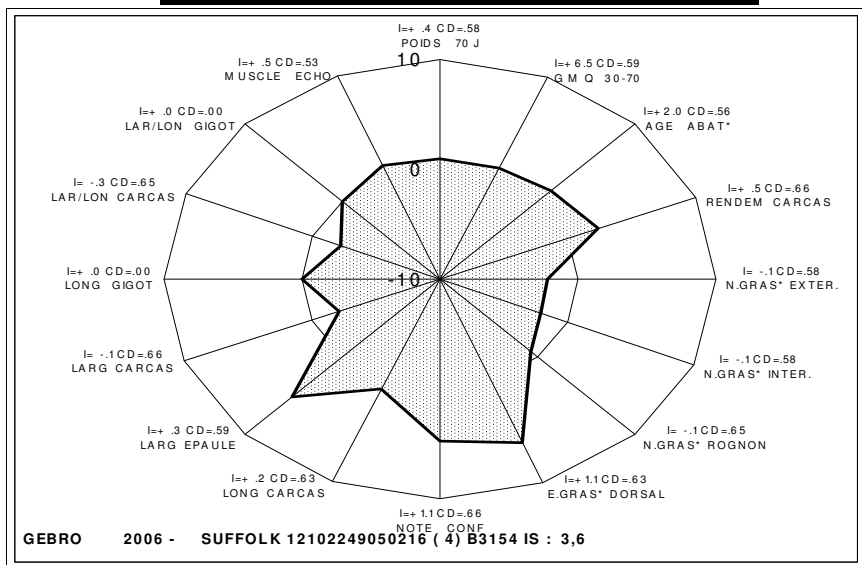
**RESULTATS DE TESTAGE****PERFORMANCES EN FERME**

	Index	CD
Prolificité :	<b>-0,03</b>	22
Valeur Laitière :	<b>-15</b>	31
Croissance :	<b>+33</b>	83

**REFERENCES JEUNES****Résultats SCI :**

Index Croissance :	<b>1,82</b>
Index Gras :	<b>0,33</b>
Index Conformation :	<b>0,07</b>
Index Synthèse :	<b>61</b>

Standard : Aplombs Arrière : Aplombs Avant : Epaule : Dos / Reins : Gigot : **Résultats CE :**Note Origine : Note Pointage : Note Synthèse : **REFERENCES ASCENDANCE****Père** 85204297 990055 RD\* AMBO

AL	Index	CD	
Prolificité :	<b>-0,08</b>	80	ARR/ARR
Valeur Laitière :	<b>-09</b>	87	Famille :
Croissance :	<b>+18</b>	97	02

S.C.I.

Index Cr. : **13,9**Index Gr. : **0,13**Index Conf. : **0,11**Index Syn. : **61**

C.E.

Note Orig. :

Note Point. :

Note Syn. : **Grand Mère Paternel** 17112004 940056 R MB

LR

Prolificité : **-0,03** 32 arr/---Valeur Laitière : **+31** 39**Grand Père Paternel** 76593370 960030 RDB AMBO

TT

Famille : 02

S.C.I.

ARR/ARR

Prolificité : **-0,10** 87Valeur Laitière : **+08** 92Croissance : **+15** 97Index Cr. : **6,48**Index Gr. : **0,24**Index Conf. : **0,06**Index Syn. : **65**

C.E.

Note Orig. :

Note Point. :

Note Syn. : **Mère** 12102249 000857 R MB

Index CD

Prolificité : **+0,01** 39Valeur Laitière : **+07** 40

Nb MB ON : Nb MB OI :

Nb Agnx ON : Nb Agnx OI :

arr/arq

**Grand Mère Maternel** 12102249 930072 R MBProlificité : **+0,00** 32Valeur Laitière : **+21** 49

arq/---

**Grand Père Maternel** 27504064 960038 RDA AMBO

J

Famille : 01

S.C.I.

ARR/ARR

Prolificité : **-0,05** 91Valeur Laitière : **-12** 95Croissance : **+69** 98Index Cr. : **15,34**Index Gr. : **0,36**Index Conf. : **0,02**Index Syn. : **66**

C.E.

Note Orig. :

Note Point. :

Note Syn. :

**B3158**

BELIER

**220154****60033**

RDM

**AMBO**

Né le : 29/12/2005

Disponibilité: **CONGELE ET FRAIS**

ARR/ARR

22186009

Stock congelé : 110

**MR ROUVINY GUILLAUME**

Famille : 01

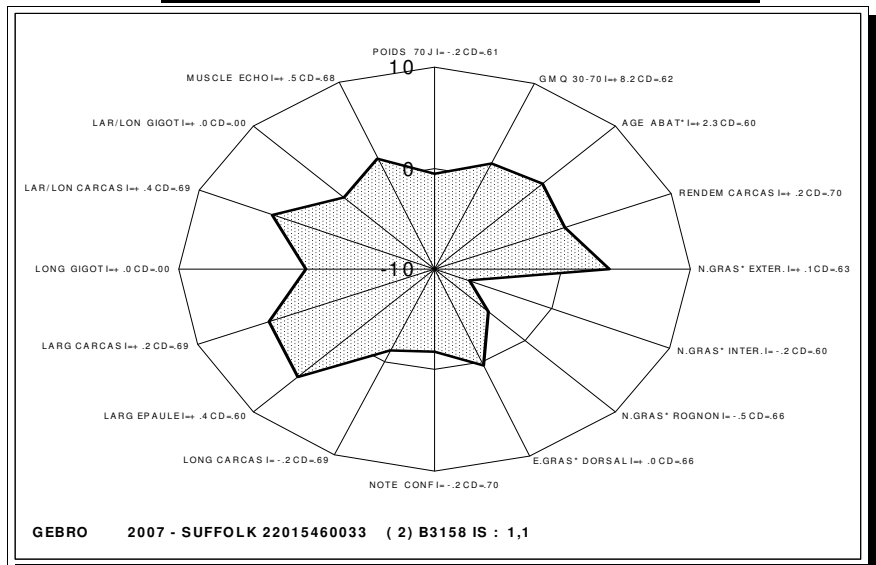
**RESULTATS DE TESTAGE****PERFORMANCES EN FERME**

	Index	CD
Prolificité :	<b>+0,02</b>	23
Valeur Laitière :	<b>-22</b>	36
Croissance :	<b>+21</b>	82

**REFERENCES JEUNES****Résultats SCI :**

Index Croissance : **15,97**  
 Index Gras : **0,01**  
 Index Conformation : **0,05**  
 Index Synthèse : **56**

Standard : Aplombs Arrière : Aplombs Avant : Epaule : Dos / Reins : Gigot : **Résultats CE :**Note Origine : Note Pointage : Note Synthèse : **REFERENCES ASCENDANCE****Père** 60132009 020128 RD\* AMCR

SP  
 Prolificité : **+0,01** 72 ARR/ARR  
 Valeur Laitière : **-29** 79 Famille :  
 Croissance : **+16** 98 01  
 S.C.I.  
 Index Cr. : **2,4** C.E.  
 Index Gr. : **-0,08** Note Orig. :  
 Index Conf. : **-0,01** Note Point. :  
 Index Syn. : **48** Note Syn. :

**Grand Mère Paternel** 60132009 970198 R MB

SP  
 Prolificité : **+0,09** 35 arr/---  
 Valeur Laitière : **-03** 42

**Grand Père Paternel** 27504064 960038 RDA AMBO

J Famille : 01 S.C.I. ARR/ARR  
 Prolificité : **-0,05** 91 Index Cr. : **15,34** C.E.  
 Valeur Laitière : **-12** 95 Index Gr. : **0,36** Note Orig. :  
 Croissance : **+69** 98 Index Conf. : **0,02** Note Point. :  
 Index Syn. : **66** Note Syn. :

**Mère** 22186009 020049 R MB

RV  
 Prolificité : **+0,01** 35 ARR/ARQ  
 Valeur Laitière : **+08** 33  
 Nb MB ON : 6 Nb MB OI : 0  
 Nb Agnx ON : 9 Nb Agnx OI : 0

**Grand Mère Maternel** 22186009 970054 R MA

RV  
 Prolificité : **-0,04** 38 arr/arq  
 Valeur Laitière : **+11** 39

**Grand Père Maternel** 21505017 980021 RDM

CQ Famille : 02 S.C.I. ARR/ARQ  
 Prolificité : **+0,07** 62 Index Cr. : **1,19** C.E.  
 Valeur Laitière : **+04** 72 Index Gr. : **-0,27** Note Orig. :  
 Croissance : **-03** 79 Index Conf. : **0,11** Note Point. :  
 Index Syn. : **56** Note Syn. :

# B3163

**BELIER****220154****60066****RDM****AMBO**

Né le : 07/01/2006

Disponibilité: **CONGELE ET FRAIS****ARR/ARR****22186009**

Stock congelé : 104

**MR ROUVINY GUILLAUME**

Famille : 03

## RESULTATS DE TESTAGE

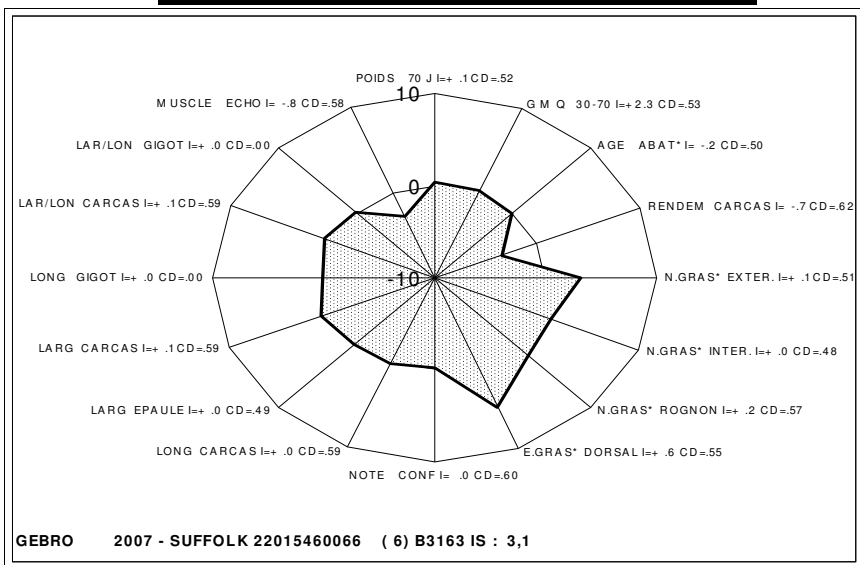

### PERFORMANCES EN FERME

	Index	CD
Prolificité :	-0,05	33
Valeur Laitière :	-42	50
Croissance :	-05	80

### REFERENCES JEUNES

#### Résultats SCI :

Index Croissance : 14,62  
 Index Gras : 0,04  
 Index Conformation : 0,08  
 Index Synthèse : **61**

Standard : Aplombs Arrière : Aplombs Avant : Epaule : Dos / Reins : Gigot : Aplombs Synthèse : 

Note Origine :

Note Pointage :

Note Synthèse : 

#### Résultats CE :

### REFERENCES ASCENDANCE

**Père** 86203712 050045 RDM

**RD** Index CD  
 Prolificité : -0,02A ARR/ARR  
 Valeur Laitière : -08A Famille :  
 Croissance : -10 88 03  
 S.C.I.  
 Index Cr. : 18,32 C.E.  
 Index Gr. : 0,07 Note Orig. :  
 Index Conf. : 0,01 Note Point. :  
 Index Syn. : **51** Note Syn. :

**Grand Mère Paternel** 86203712 000030 R

**RD** Prolificité : -0,07 34 arr/a--  
 Valeur Laitière : +32 45

**Grand Père Paternel** 36060015 030045 RDM

Famille : S.C.I. ARR/ARR  
 Index Cr. : -14,20 C.E.  
 Prolificité : +0,04 53 Index Gr. : -0,08 Note Orig. :  
 Valeur Laitière : -48 70 Index Conf. : 0,08 Note Point. :  
 Croissance : +07 88 Index Syn. : **57** Note Syn. :

**Mère** 22186009 030045 R MB

**RV** Index CD ARR/ARR  
 Prolificité : -0,01 32  
 Valeur Laitière : +14 34  
 Nb MB ON : 4 Nb MB OI : 0  
 Nb Agnx ON : 6 Nb Agnx OI : 0

**Grand Mère Maternel** 22186009 940045 R MB

**RV** Prolificité : +0,00 41 arr/arq  
 Valeur Laitière : +26 52

**Grand Père Maternel** 60132009 020128 RD\* AMCR

**SP** Famille : 01 S.C.I. ARR/ARR  
 Index Cr. : 2,4 C.E.  
 Prolificité : +0,01 72 Index Gr. : -0,08 Note Orig. :  
 Valeur Laitière : -29 79 Index Conf. : -0,01 Note Point. :  
 Croissance : +16 93 Index Syn. : **48** Note Syn. :

**B3165**

BELIER

**200405****60039**

RD\*

**AMBO**

Né le : 10/12/2005

Disponibilité: **CONGELE ET FRAIS**

ARR/ARR

18115001

Stock congelé : 191

MR BOUCHARD SERGE

Famille : 04

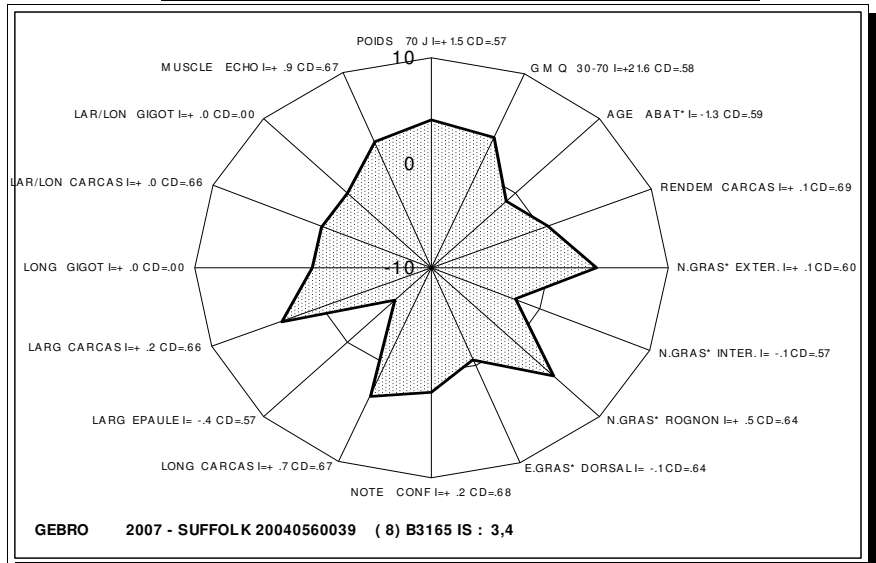
**RESULTATS DE TESTAGE****PERFORMANCES EN FERME**

Index CD

Prolificité : **+0,02A**Valeur Laitière : **+00A**Croissance : **+19** 80**REFERENCES JEUNES****Résultats SCI :**Index Croissance : **3,41**Index Gras : **0,33**Index Conformation : **0,06**Index Synthèse : **69****REFERENCES ASCENDANCE****Père** 86284076 030023 RD\* AMBO

CB Index CD  
Prolificité : **+0,01** 39 ARR/ARR  
Valeur Laitière : **-26** 52 Famille :  
Croissance : **-07** 98 04  
S.C.I.  
Index Cr. : **8,13** C.E.  
Index Gr. : **0,22** Note Orig. :  
Index Conf. : **0,03** Note Point. :  
Index Syn. : **65** Note Syn. :

**Grand Mère Paternel** 86284076 970023 R MB

Prolificité : **+0,06** 38 arr/---  
Valeur Laitière : **+27** 44

**Grand Père Paternel** 60132009 990149 RDM AMBO

SP Famille : 04 S.C.I. ARR/ARR  
Prolificité : **+0,03** 90 Index Cr. : **39,55** C.E.  
Valeur Laitière : **-50** 94 Index Gr. : **0,63** Note Orig. :  
Croissance : **+19** 98 Index Conf. : **0,14** Note Point. :  
Index Syn. : **82** Note Syn. :

**Mère** 18115001 020022 R MB

BS ARR/ARR  
Index CD  
Prolificité : **+0,04** 30  
Valeur Laitière : **+25** 32  
Nb MB ON : 4 Nb MB OI : 4  
Nb Agnx ON : 8 Nb Agnx OI : 7

**Grand Mère Maternel** 18115001 990006 R MB

BS Prolificité : **+0,04** 14 ARR/ARR  
Valeur Laitière : **-09** 27

**Grand Père Maternel** 85204297 000063 RD\* AMCR 060

AL Famille : 01 S.C.I. arr/---  
Prolificité : **+0,01** 42 Index Cr. : **33,05** C.E.  
Valeur Laitière : **+35** 66 Index Gr. : **0,02** Note Orig. :  
Croissance : **+50** 83 Index Conf. : **-0,01** Note Point. :  
Index Syn. : **60** Note Syn. :

**B3166**

BELIER

**425155****60207**

RD\*

**AMBO**

Né le : 17/12/2005

Disponibilité: **CONGELE****ARR/ARR**

60132009

Stock congelé : 52

**EARL AGRI SMESSAERT**

Famille : 04

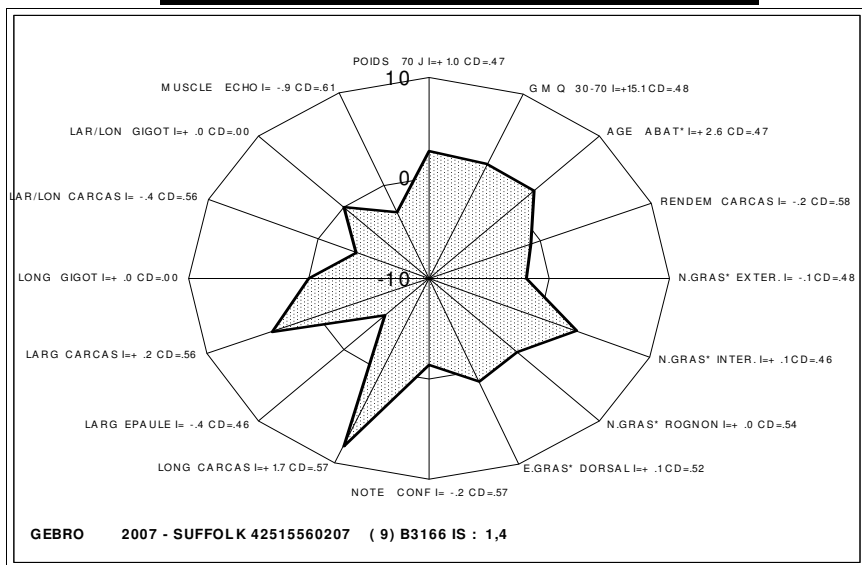
**RESULTATS DE TESTAGE****PERFORMANCES EN FERME**

Index CD

Prolificité : **+0,02A**Valeur Laitière : **-09A**Croissance : **+19** 42**REFERENCES JEUNES****Résultats SCI :**Index Croissance : **17,81**Index Gras : **0,15**Index Conformation : **-0,03**Index Synthèse : **59****REFERENCES ASCENDANCE****Père** 86284076 030023 RD\* AMBO

CB Index CD  
 Prolificité : **+0,01** 39 ARR/ARR  
 Valeur Laitière : **-26** 52 Famille :  
 Croissance : **-07** 98 04

S.C.I.

Index Cr. : **8,13** C.E.Index Gr. : **0,22** Note Orig. :Index Conf. : **0,03** Note Point. :Index Syn. : **65** Note Syn. :**Grand Mère Paternel** 86284076 970023 R MBProlificité : **+0,06** 38 arr/---Valeur Laitière : **+27** 44**Grand Père Paternel** 60132009 990149 RDM AMBO

SP Famille : 04 S.C.I. ARR/ARR

Prolificité : **+0,03** 90 Index Cr. : **39,55** C.E.Valeur Laitière : **-50** 94 Index Gr. : **0,63** Note Orig. :Croissance : **+19** 98 Index Conf. : **0,14** Note Point. :Index Syn. : **82** Note Syn. :**Mère** 60132009 020130 R MB

SP ARR/ARR

Index CD

Prolificité : **+0,02** 44Valeur Laitière : **+07** 55

Nb MB ON : 7 Nb MB OI : 2

Nb Agnx ON : 11 Nb Agnx OI : 4

**Grand Mère Maternel** 60132009 970198 R MBSP Prolificité : **+0,09** 35 arr/---Valeur Laitière : **-03** 42**Grand Père Maternel** 27504064 960038 RDA AMBO

J Famille : 01 S.C.I. ARR/ARR

Prolificité : **-0,05** 91 Index Cr. : **15,34** C.E.Valeur Laitière : **-12** 95 Index Gr. : **0,36** Note Orig. :Croissance : **+69** 98 Index Conf. : **0,02** Note Point. :Index Syn. : **66** Note Syn. :

**B3168**

BELIER

**215689****60074**

RDM

**AMBO**

Né le : 27/01/2006

Disponibilité: **CONGELE****ARR/ARR**

21630012

Stock congelé : 97

**GAEC MIMEUR**

Famille : 04

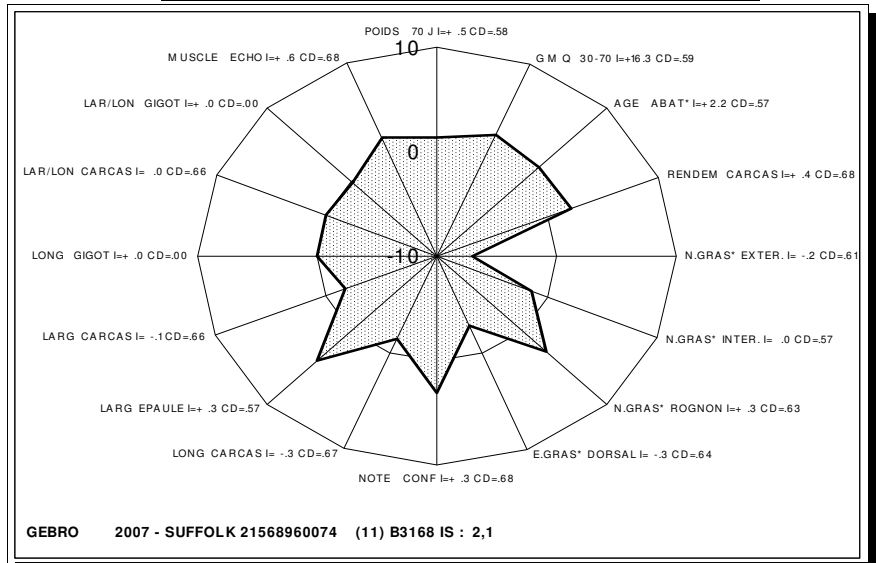
**RESULTATS DE TESTAGE****PERFORMANCES EN FERME**

	Index	CD
Prolificité :	-0,12	47
Valeur Laitière :	+03	53
Croissance :	+23	84

**REFERENCES JEUNES****Résultats SCI :**

Index Croissance : **11,29**  
 Index Gras : **-0,55**  
 Index Conformation : **0,08**  
 Index Synthèse : **55**

Standard : Aplombs Arrière : Aplombs Avant : Epaule : Dos / Reins : Gigot : Aplombs Synthèse : 

Note Origine :

Note Pointage :

Note Synthèse : **Résultats CE :****REFERENCES ASCENDANCE****Père** 21630012 030606 RI

RJ Index CD ARR/ARR  
 Prolificité : **-0,03** 58  
 Valeur Laitière : **-03** 71 Famille :  
 Croissance : **-16** 04  
 S.C.I.  
 Index Cr. : C.E.  
 Index Gr. : Note Orig. :  
 Index Conf. : Note Point. :  
 Index Syn. :  Note Syn. :

**Grand Mère Paternel**

Prolificité :

Valeur Laitière :

**Grand Père Paternel**

Famille : S.C.I.  
 Prolificité : Index Cr. : C.E.  
 Valeur Laitière : Index Gr. : Note Orig. :  
 Croissance : Index Conf. : Note Point. :  
 Index Syn. :  Note Syn. :

**Mère** 21630012 010034 R MA

RJ Index CD arr/---  
 Prolificité : **-0,02** 36  
 Valeur Laitière : **+30** 38  
 Nb MB ON : 6 Nb MB OI : 0  
 Nb Agnx ON : 11 Nb Agnx OI : 0

**Grand Mère Maternel** 21630012 980008 R MA

RJ Prolificité : **-0,07** 25  
 Valeur Laitière : **+24** 31

**Grand Père Maternel** 21630012 000201 RI

RJ Famille : S.C.I. ARR/ARQ  
 Prolificité : **+0,04** 68 Index Cr. : C.E.  
 Valeur Laitière : **+27** 80 Index Gr. : Note Orig. :  
 Croissance : **+01** 85 Index Conf. : Note Point. :  
 Index Syn. :  Note Syn. :

**B3171****BELIER****425155****60312****RDM****AMBO**

Né le : 30/01/2006

Disponibilité: **CONGELE****ARR/ARR****60132009**

Stock congelé : 106

**EARL AGRI SMESSAERT**

Famille : 03

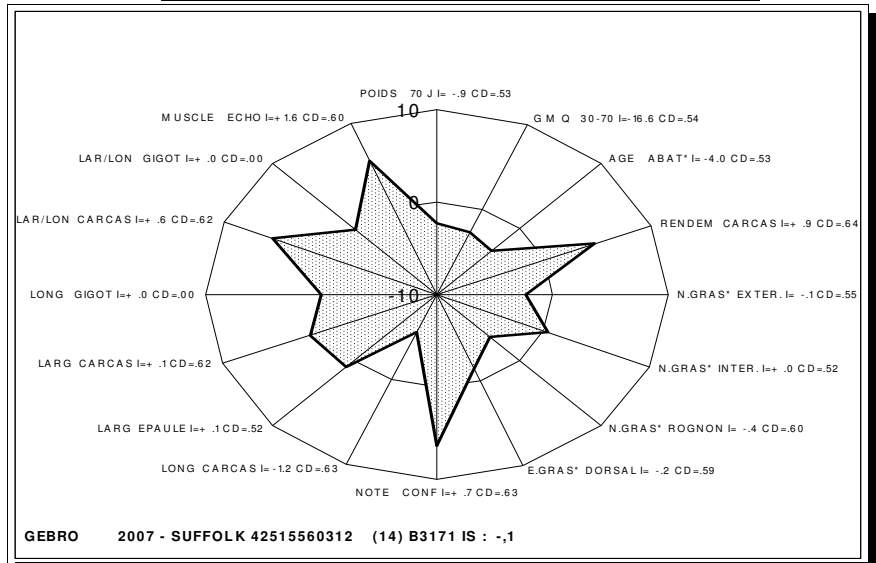
**RESULTATS DE TESTAGE****PERFORMANCES EN FERME**

Index CD

Prolificité : **-0,04A**Valeur Laitière : **+23A**Croissance : **+04** 51**REFERENCES JEUNES****Résultats SCI :**Index Croissance : **1,31**Index Gras : **0,31**Index Conformation : **0,14**Index Synthèse : **70**Standard : Aplombs Arrière : Aplombs Avant : Epaule : Dos / Reins : Gigot : **Résultats CE :**Note Origine : Note Pointage : Note Synthèse : **REFERENCES ASCENDANCE****Père** 80009079 040057 RD\*

**CBH** Index CD  
 Prolificité : **-0,03** 44 ARR/ARR  
 Valeur Laitière : **+27** 58 Famille :  
 Croissance : **-17** 94 03  
 S.C.I.  
 Index Cr. : **11,05** C.E.  
 Index Gr. : **-0,03** Note Orig. :  
 Index Conf. : **0,11** Note Point. :  
 Index Syn. : **66** Note Syn. :

**Grand Mère Paternel** 80009079 000075 R MBProlificité : **+0,04** 21 arr/---Valeur Laitière : **+09** 25**Grand Père Paternel** 86117684 990053 RDM AMBO

**PE** Famille : 03 S.C.I. ARR/ARR  
 Prolificité : **-0,03** 75 Index Cr. : **16,12** C.E.  
 Valeur Laitière : **+14** 84 Index Gr. : **0** Note Orig. :  
 Croissance : **+00** 94 Index Conf. : **0,02** Note Point. :  
 Index Syn. : **57** Note Syn. :

**Mère** 60132009 990077 R MA

**SP** arr/---  
 Index CD  
 Prolificité : **-0,06** 46  
 Valeur Laitière : **+20** 48

Nb MB ON : 9 Nb MB OI : 0

Nb Agnx ON : 12 Nb Agnx OI : 0

**Grand Mère Maternel** 60132009 930152 R MB

**SP** Prolificité : **+0,09** 36  
 Valeur Laitière : **+09** 46

**Grand Père Maternel** 76593370 960030 RDB AMBO

**TT** Famille : 02 S.C.I. ARR/ARR  
 Prolificité : **-0,10** 87 Index Cr. : **6,48** C.E.  
 Valeur Laitière : **+08** 92 Index Gr. : **0,24** Note Orig. :  
 Croissance : **+15** 97 Index Conf. : **0,06** Note Point. :  
 Index Syn. : **65** Note Syn. :

**B3172**

BELIER

**110865****70332**

RDM

**AMBO**

Né le : 01/12/2006

Disponibilité: **CONGELE ET FRAIS**

ARR/ARR

03117156

Stock congelé : 141

MR BOISSONNADE SEBASTIEN

Famille : 03

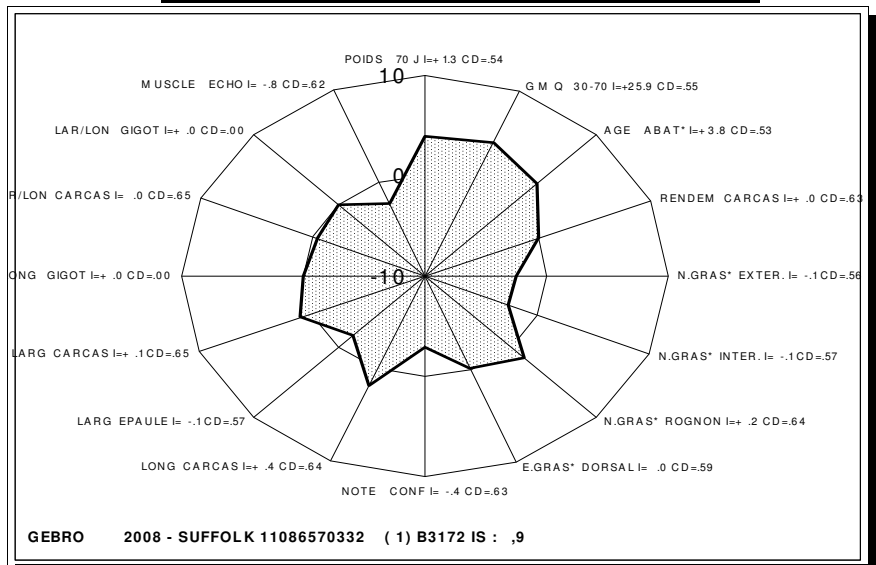
**RESULTATS DE TESTAGE****PERFORMANCES EN FERME**

Index CD

Prolificité : **+0,00A**Valeur Laitière : **+19A**Croissance : **+33** 76**REFERENCES JEUNES****Résultats SCI :**Index Croissance : **9,79**Index Gras : **0,14**Index Conformation : **0,02**Index Synthèse : **56**Standard : **8**Aplombs Arrière : Aplombs Avant : Epaule : **7**Dos / Reins : **8**Gigot : **7****Résultats CE :**Note Origine : Note Pointage : Note Synthèse : **REFERENCES ASCENDANCE****Père** 80009079 040131 RDM AMCR

CBH	Index	CD	
Prolificité	<b>+0,01</b>	41	ARR/ARR
Valeur Laitière	<b>+00</b>	51	Famille :
Croissance	<b>+52</b>	74	03

S.C.I.

Index Cr. : **-4,53** C.E.Index Gr. : **0,08** Note Orig. :Index Conf. : **0,08** Note Point. :Index Syn. : **65** Note Syn. : **Grand Mère Paternel** 80009079 970052 R MBProlificité : **+0,06** 40 arr/arqValeur Laitière : **+47** 53**Grand Père Paternel** 60132009 020212 RDM AMCR

SP Famille : 03 S.C.I. ARR/ARR

Prolificité : **-0,03** 26 C.E.Valeur Laitière : **-53** 36Croissance : **+44** 74Index Cr. : **8,77**Index Gr. : **-0,05** Note Orig. :Index Conf. : **0** Note Point. :Index Syn. : **54** Note Syn. : **Mère** 02112041 020144 R MB

FW ARR/ARR

Index CD

Prolificité : **+0,00** 41Valeur Laitière : **+39** 45

Nb MB ON : 7 Nb MB OI : 2

Nb Agnx ON : 10 Nb Agnx OI : 3

**Grand Mère Maternel** 02112041 960345 R MAFW Prolificité : **-0,07** 37 arr/arqValeur Laitière : **+07** 42**Grand Père Maternel** 02112041 970240 RM

FW Famille : 01 S.C.I. ARR/ARR

Prolificité : **+0,09** 80 C.E.Valeur Laitière : **+44** 88Croissance : **+59** 95Index Cr. : Index Gr. :  Note Orig. :Index Conf. :  Note Point. :Index Syn. :  Note Syn. :

**B3176**

BELIER

**425155****70056**

RD\*

**AMBO**

Né le : 10/12/2006

Disponibilité: **CONGELE**

ARR/ARR

60132009

Stock congelé : 126

EARL AGRI SMESSAERT

Famille : 01

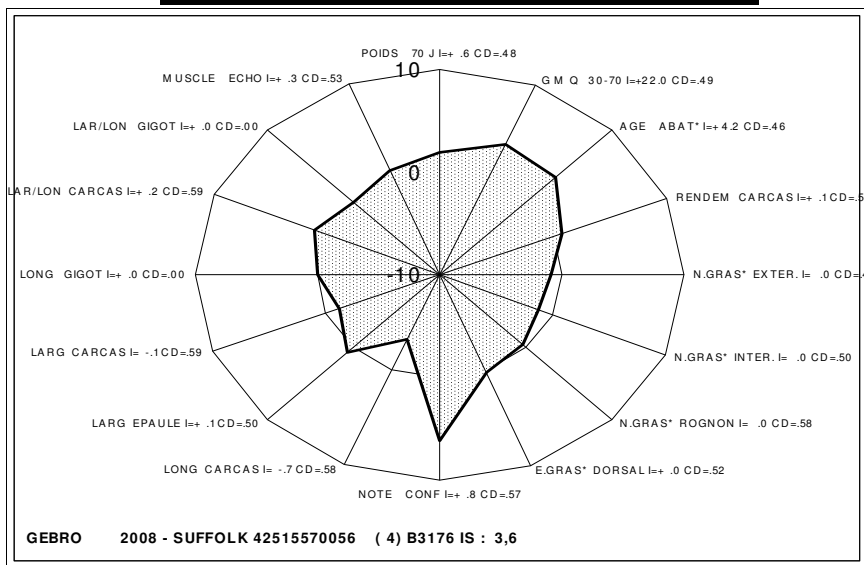
**RESULTATS DE TESTAGE****PERFORMANCES EN FERME**

Index CD

Prolificité : **-0,02A**Valeur Laitière : **+12A**Croissance : **+30** 61**REFERENCES JEUNES****Résultats SCI :**Index Croissance : **10,43**Index Gras : **-0,16**Index Conformation : **0,1**Index Synthèse : **59**Standard : **7,5**Aplombs Arrière : Aplombs Avant : Epaule : **7,5**Dos / Reins : **7,5**Gigot : **7,5****Résultats CE :**Note Origine : Note Pointage : Note Synthèse : **REFERENCES ASCENDANCE****Père** 87179085 040058 RDM AMBO

DF Index CD ARR/ARR

Prolificité : **-0,03** 66 ARR/ARR

Valeur Laitière : **-17** 74 Famille : 01

Croissance : **+17** 83

S.C.I.

Index Cr. : **0,58** C.E.Index Gr. : **0,41** Note Orig. : Index Conf. : **0,06** Note Point. : Index Syn. : **65** Note Syn. : **Grand Mère Paternel** 87179085 980103 R MB

DF Prolificité : **+0,03** 36 arr/arq

Valeur Laitière : **+15** 46

**Grand Père Paternel** 16337288 030024 RI

MA Famille : S.C.I. ARR/ARR

Prolificité : **+0,00A** Index Cr. : C.E.

Valeur Laitière : **-08A** Index Gr. : Note Orig. :

Croissance : **+38** 83 Index Conf. : Note Point. :

Index Syn. :  Note Syn. :

**Mère** 60132009 040314 R MB

SP ARR/ARR

Index CD

Prolificité : **-0,02** 33Valeur Laitière : **+42** 41

Nb MB ON : 5 Nb MB OI : 2

Nb Agnx ON : 6 Nb Agnx OI : 4

**Grand Mère Maternel** 60132009 010218 R MB

SP Prolificité : **+0,04** 24 arr/arq

Valeur Laitière : **+46** 31

**Grand Père Maternel** 87142108 000058 RDM

FP Famille : 03 S.C.I. ARR/ARR

Prolificité : **+0,02** 60 Index Cr. : **0,75** C.E.

Valeur Laitière : **-27** 77 Index Gr. : **-0,07** Note Orig. :

Croissance : **+05** 91 Index Conf. : **0,11** Note Point. :

Index Syn. : **63** Note Syn. :

**B3177**

BELIER

**425155****70071**

RD\*

**AMBO**

Né le : 11/12/2006

Disponibilité: **CONGELE ET FRAIS**

ARR/ARR

60132009

Stock congelé : 126

EARL AGRI SMESSAERT

Famille : 04

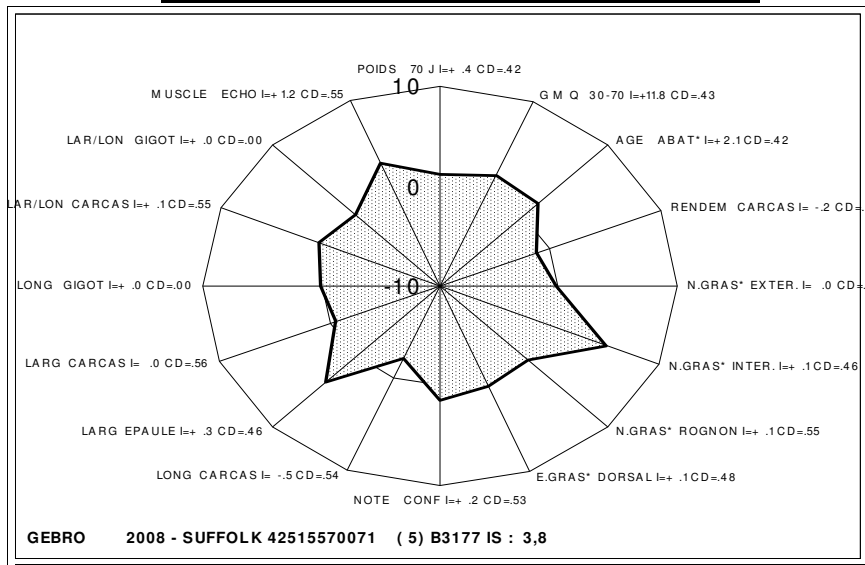
**RESULTATS DE TESTAGE****PERFORMANCES EN FERME**

Index CD

Prolificité : **+0,06A**Valeur Laitière : **+06A**Croissance : **+24** 70**REFERENCES JEUNES****Résultats SCI :**Index Croissance : **7,01**Index Gras : **0,01**Index Conformation : **0,05**Index Synthèse : **62**Standard : **7**Aplombs Arrière : Aplombs Avant : Epaule : **7,5**Dos / Reins : **7,5**Gigot : **8****Résultats CE :**Note Origine : Note Pointage : Note Synthèse : **REFERENCES ASCENDANCE****Père** 87179085 030026 RD\* AMBO

DF Index CD  
 Prolificité : **+0,00** 57 ARR/ARR  
 Valeur Laitière : **-21** 66 Famille :  
 Croissance : **+35** 98 04

S.C.I.

Index Cr. : **-35,26** C.E.Index Gr. : **1,44** Note Orig. :Index Conf. : **0,17** Note Point. :Index Syn. : **85** Note Syn. : **Grand Mère Paternel** 87179085 980108 R MB

DF Prolificité : **+0,02** 21 arr/arq  
 Valeur Laitière : **+20** 39

**Grand Père Paternel** 60132009 990149 RDM AMBO

SP Famille : 04 S.C.I. ARR/ARR  
 Prolificité : **+0,03** 90 Index Cr. : **39,55** C.E.  
 Valeur Laitière : **-50** 94 Index Gr. : **0,63** Note Orig. :  
 Croissance : **+19** 98 Index Conf. : **0,14** Note Point. :  
 Index Syn. : **82** Note Syn. :

**Mère** 60132009 040211 R MB

SP arr/---  
 Index CD

Prolificité : **+0,12** 34Valeur Laitière : **+33** 41

Nb MB ON : 4 Nb MB OI : 2

Nb Agnx ON : 7 Nb Agnx OI : 3

**Grand Mère Maternel** 60132009 970169 R MA

SP Prolificité : **+0,16** 34 arr/---  
 Valeur Laitière : **-39** 37

**Grand Père Maternel** 60132009 020270 RDM AMCR

SP Famille : 02 S.C.I. ARR/ARR  
 Prolificité : **+0,05** 67 Index Cr. : **0,57** C.E.  
 Valeur Laitière : **+69** 81 Index Gr. : **-0,03** Note Orig. :  
 Croissance : **+28** 94 Index Conf. : **-0,02** Note Point. :  
 Index Syn. : **49** Note Syn. :

**B3179**

BELIER

**575012****70022**

RD\*

**AMBO**

Né le : 15/12/2006

Disponibilité: **CONGELE ET FRAIS**

ARR/ARR

86284076

Stock congelé : 103

EARL BOSSIS

Famille : 02

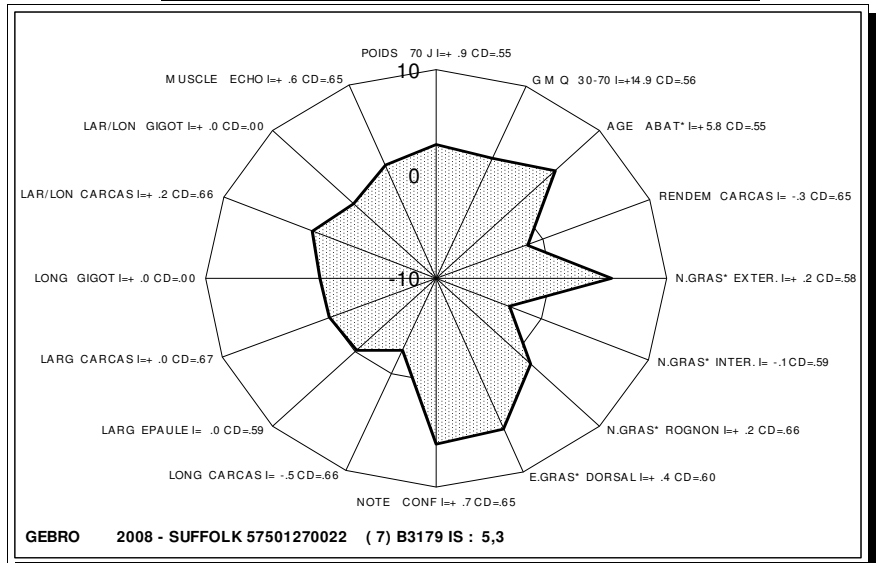
**RESULTATS DE TESTAGE****PERFORMANCES EN FERME**

	Index	CD
Prolificité :	-0,01A	
Valeur Laitière :	+00A	
Croissance :	+15	67

**REFERENCES JEUNES****Résultats SCI :**

Index Croissance : 14,9  
 Index Gras : 0,45  
 Index Conformation : 0,07  
 Index Synthèse : 73

Standard : 7,5

Aplombs Arrière : Aplombs Avant : 

Epaule : 6,5

Dos / Reins : 8

Gigot : 7,5

**Résultats CE :**Note Origine : Note Pointage : Note Synthèse : **REFERENCES ASCENDANCE****Père** 88157053 050025 RDM EL

G	Index	CD	ARR/ARR
Prolificité :	+0,01	65	ARR/ARR
Valeur Laitière :	+03	70	Famille :
Croissance :	+40	87	02
S.C.I.			
Index Cr. :	12,78		C.E.
Index Gr. :	0,19	Note Orig. :	
Index Conf. :	0,11	Note Point. :	
Index Syn. :	72	Note Syn. :	<input type="text"/>

**Grand Mère Paternel** 88157053 030002 R MB

G	Prolificité :	ARR/ARQ
	+0,08 29	ARR/ARQ
	Valeur Laitière : +23 27	

**Grand Père Paternel** 87179085 030049 RDM

DF	Famille :	S.C.I.	ARR/ARR
	02		ARR/ARR
Prolificité :	+0,00 31	Index Cr. :	-5,94
Valeur Laitière :	+07 35	Index Gr. :	0,33
Croissance :	-11 87	Index Conf. :	0,02
		Index Syn. :	59

**Mère** 86284076 020029 R MA

CB	Index	CD	ARR/ARR
Prolificité :	-0,03	35	ARR/ARR
Valeur Laitière :	-04	39	

Nb MB ON : 2 Nb MB OI : 3  
 Nb Agnx ON : 3 Nb Agnx OI : 6

**Grand Mère Maternel** 86284076 980030 R MA

CB	Prolificité :	arr/---
	-0,02 31	arr/---
	Valeur Laitière : -03 35	

**Grand Père Maternel** 27504064 960038 RDA AMBO

J	Famille :	S.C.I.	ARR/ARR
	01		ARR/ARR
Prolificité :	-0,05 91	Index Cr. :	15,34
Valeur Laitière :	-12 95	Index Gr. :	0,36
Croissance :	+69 98	Index Conf. :	0,02
		Index Syn. :	66

**B3182**

BELIER

**589022****70031**

RD\*

**AMBO**

Né le : 05/12/2006

Disponibilité: **CONGELE ET FRAIS**

ARR/ARR

87179085

Stock congelé : 136

MR DIENNET FRANCK

**RESULTATS DE TESTAGE**

Famille : 04

**PERFORMANCES EN FERME**

	Index	CD
Prolificité :	<b>+0,03</b>	22
Valeur Laitière :	<b>+22</b>	32
Croissance :	<b>+29</b>	73

**REFERENCES JEUNES****Résultats SCI :**

Index Croissance : **-3,19**  
 Index Gras : **0,59**  
 Index Conformation : **0,08**  
 Index Synthèse : **76**

**REFERENCES ASCENDANCE****Père** 87179085 030026 RD\* AMBO

DF  
 Prolificité : **+0,00** 57 ARR/ARR  
 Valeur Laitière : **-21** 66 Famille :  
 Croissance : **+35** 98 04  
 S.C.I.  
 Index Cr. : **-35,26** C.E.  
 Index Gr. : **1,44** Note Orig. :  
 Index Conf. : **0,17** Note Point. :  
 Index Syn. : **85** Note Syn. :

**Grand Mère Paternel** 87179085 980108 R MB

DF Prolificité : **+0,02** 21 arr/arq  
 Valeur Laitière : **+20** 39

**Grand Père Paternel** 60132009 990149 RDM AMBO

SP Famille : 04 S.C.I. ARR/ARR  
 Prolificité : **+0,03** 90 Index Cr. : **39,55** C.E.  
 Valeur Laitière : **-50** 94 Index Gr. : **0,63** Note Orig. :  
 Croissance : **+19** 98 Index Conf. : **0,14** Note Point. :  
 Index Syn. : **82** Note Syn. :

**Mère** 87179085 030018 R MB

DF ARR/ARQ  
 Prolificité : **+0,00** 23  
 Valeur Laitière : **+36** 28  
 Nb MB ON : 4 Nb MB OI : 3  
 Nb Agnx ON : 4 Nb Agnx OI : 5

**Grand Mère Maternel** 24133036 990022 R MA

DU Prolificité : **-0,06** 25 arq/---  
 Valeur Laitière : **+21** 36

**Grand Père Maternel** 36060015 990131 RD\*

JD Famille : 02 S.C.I. ARR/ARR  
 Prolificité : **+0,08** 27 Index Cr. : **14,58** C.E.  
 Valeur Laitière : **+13** 57 Index Gr. : **0,36** Note Orig. :  
 Croissance : **+04** 70 Index Conf. : **-0,02** Note Point. :  
 Index Syn. : **64** Note Syn. :

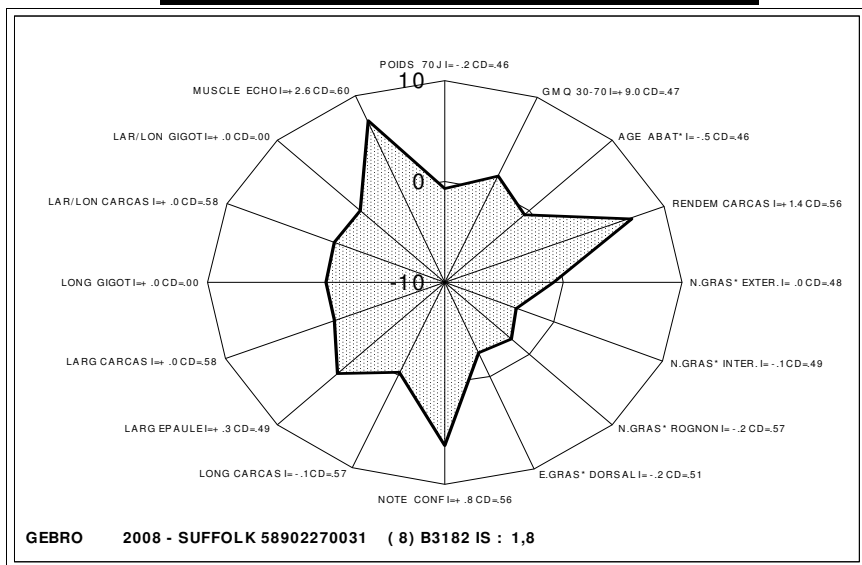

**B3183**

BELIER

**570558****70011**

RDM

**AMBO**

Né le : 25/01/2007

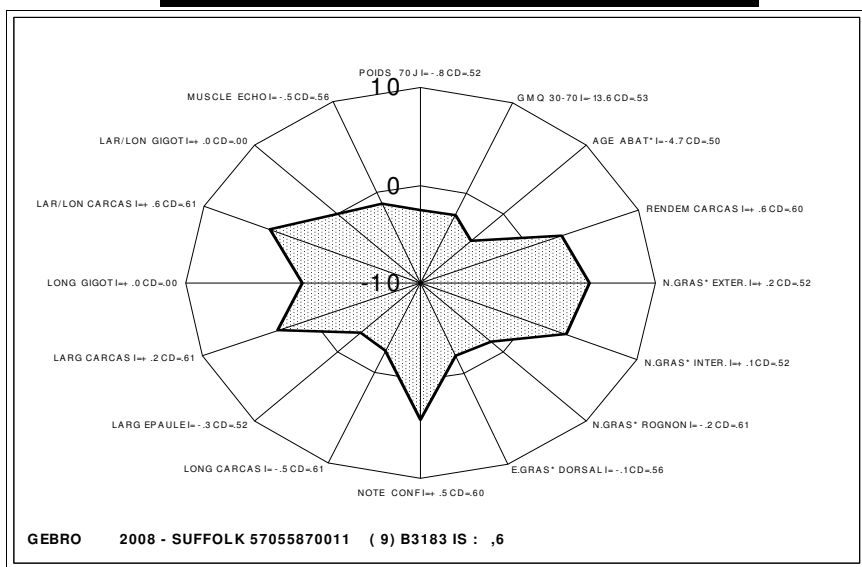
Disponibilité: **CONGELE****ARR/ARR****85204297**Stock congelé : **153****MR LEROUX ANDRE**Famille : **02****RESULTATS DE TESTAGE****PERFORMANCES EN FERME**

Index CD

Prolificité : **+0,02A**Valeur Laitière : **+07A**Croissance : **+11** 62**REFERENCES JEUNES****Résultats SCI :**Index Croissance : **-1,5**Index Gras : **-0,12**Index Conformation : **0,01**Index Synthèse : **50**Standard : **8**Aplombs Arrière : Aplombs Avant : Epaule : **6**Dos / Reins : **7**Gigot : **7****Résultats CE :**Note Origine : Note Pointage : Note Synthèse : **REFERENCES ASCENDANCE****Père** 60132009 050037 RDM

SP Index CD  
 Prolificité : **+0,00** 44 ARR/ARR  
 Valeur Laitière : **-02** 61 Famille :  
 Croissance : **-05** 89 02

S.C.I.

Index Cr. : **7,87** C.E.Index Gr. : **0,22** Note Orig. :Index Conf. : **0,05** Note Point. :Index Syn. : **65** Note Syn. : **Grand Mère Paternel** 60132009 020070 R MB

SP Prolificité : **+0,05** 40 ARR/ARQ  
 Valeur Laitière : **+46** 49

**Grand Père Paternel** 60132009 010054 RD\*

SP Famille : 02 S.C.I. ARR/ARR  
 Prolificité : **-0,06** 50 Index Cr. : C.E.  
 Valeur Laitière : **-03** 68 Index Gr. : Note Orig. : **60**  
 Croissance : **-19** 89 Index Conf. : Note Point. : **47**  
 Index Syn. :  Note Syn. : **53**

**Mère** 85204297 040044 R MB

AL ARR/ARR  
 Index CD

Prolificité : **+0,03** 36Valeur Laitière : **+17** 36

Nb MB ON : 4 Nb MB OI : 1

Nb Agnx ON : 5 Nb Agnx OI : 2

**Grand Mère Maternel** 85204297 990125 R MB

AL Prolificité : **+0,05** 36 arr/arq  
 Valeur Laitière : **+12** 36

**Grand Père Maternel** 85204297 010024 RDM AMCR

AL Famille : 02 S.C.I. ARR/ARR  
 Prolificité : **+0,07** 83 Index Cr. : C.E.  
 Valeur Laitière : **+13** 89 Index Gr. : Note Orig. : **60**  
 Croissance : **+14** 94 Index Conf. : Note Point. : **46**  
 Index Syn. :  Note Syn. : **53**

**18284**

BELIER

**105633****80065**

RDM

**AMBO**

Né le : 04/01/2008

Disponibilité: **CONGELE ET FRAIS**

ARR/ARR

02614012

Stock congelé : 94

EARL HAUTE BRUYERE

Famille : 01

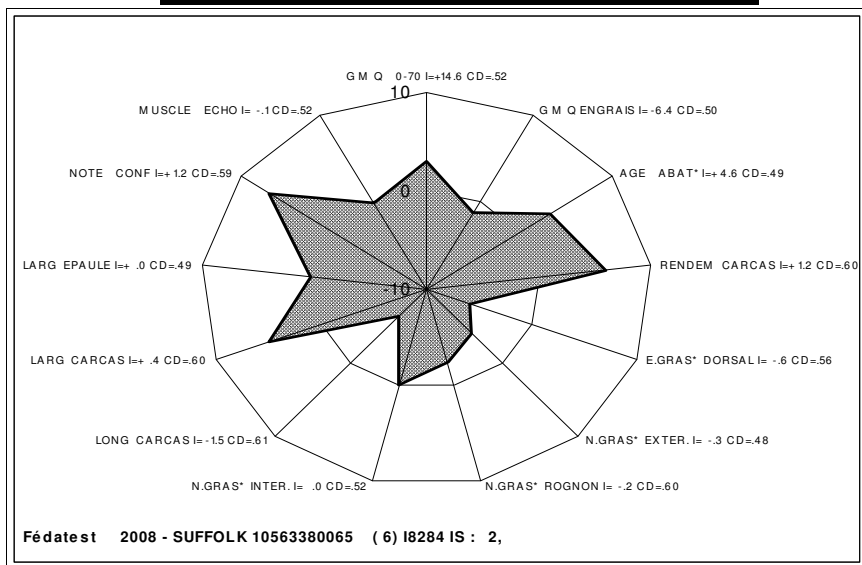
**RESULTATS DE TESTAGE****PERFORMANCES EN FERME**

Index CD

Prolificité : **+0,02A**Valeur Laitière : **-14A**Croissance : **+12** 32**REFERENCES JEUNES****Résultats SCI :**Index Croissance : **18,44**Index Gras : **0,2**Index Conformation : **0,09**Index Synthèse : **66**Standard : **8**Aplombs Arrière : Aplombs Avant : Epaule : **7**Dos / Reins : **8,5**Gigot : **7,5****Résultats CE :**Note Origine : Note Pointage : Note Synthèse : **REFERENCES ASCENDANCE****Père** 02112041 030017 RDM AMCR

FW Index CD

Prolificité : **+0,02** 59 ARR/ARRValeur Laitière : **-37** 66 Famille :Croissance : **+28** 92 01

S.C.I.

Index Cr. : **-14,06** C.E.Index Gr. : **0,08** Note Orig. :Index Conf. : **0,07** Note Point. :Index Syn. : **58** Note Syn. : **Grand Mère Paternel** 02112041 990211 R MB

FW

Prolificité : **+0,05** 33 arr/arqValeur Laitière : **+00** 38**Grand Père Paternel** 87142108 000036 RD\* AMBO 066

FP Famille : 01

S.C.I. ARR/ARR

Prolificité : **+0,05** 65Index Cr. : **25,44** C.E.Valeur Laitière : **-28** 74Index Gr. : **0,11** Note Orig. :Index Conf. : **0,05** Note Point. :Croissance : **+43** 92Index Syn. : **66** Note Syn. : **Mère** 105633 60008 R MB

BV

Index CD

Prolificité : **+0,02** 32Valeur Laitière : **+08** 26

Nb MB ON : 4 Nb MB OI : 0

Nb Agnx ON : 7 Nb Agnx OI : 0

**Grand Mère Maternel** 02614012 010044 R MB

BV

Prolificité : **+0,08** 19 arr/---Valeur Laitière : **+14** 27**Grand Père Maternel** 87179085 040058 RDM AMBO

DF Famille : 01

S.C.I. ARR/ARR

Prolificité : **-0,03** 66Index Cr. : **0,58** C.E.Valeur Laitière : **-17** 74Index Gr. : **0,41** Note Orig. :Index Conf. : **0,06** Note Point. :Croissance : **+17** 90Index Syn. : **65** Note Syn. :

**18289**

BELIER

**220154****80036**

RD\*

**AMBO**

Né le : 10/12/2007

Disponibilité: **CONGELE ET FRAIS**

ARR/ARR

22186009

Stock congelé : 163

MR ROUVINY GUILLAUME

Famille : 01

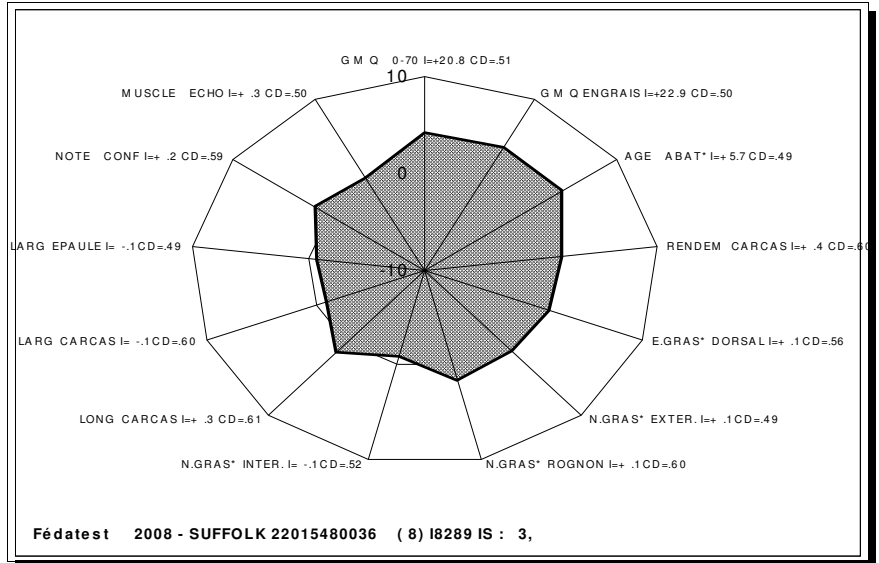
**RESULTATS DE TESTAGE****PERFORMANCES EN FERME**

Index CD

Prolificité : **+0,03A**Valeur Laitière : **+03A**Croissance : **+20** 34**REFERENCES JEUNES****Résultats SCI :**Index Croissance : **28,94**Index Gras : **0,35**Index Conformation : **0,11**Index Synthèse : **75**Standard : **8**Aplombs Arrière : Aplombs Avant : Epaule : **7**Dos / Reins : **8**Gigot : **8****Résultats CE :**Note Origine : Note Pointage : Note Synthèse : **REFERENCES ASCENDANCE****Père** 87179085 040005 RDM AMBO

DF Index CD ARR/ARR  
 Prolificité : **+0,03** 62  
 Valeur Laitière : **-11** 75 Famille :  
 Croissance : **+32** 70 01  
 S.C.I.  
 Index Cr. : **4,78** C.E.  
 Index Gr. : **0,46** Note Orig. :  
 Index Conf. : **0,11** Note Point. :  
 Index Syn. : **73** Note Syn. :

**Grand Mère Paternel** 87070112 990016 R MB

DSP Prolificité : **+0,17** 22 arr/arq  
 Valeur Laitière : **-09** 36

**Grand Père Paternel** 23096710 000006 RD\* 058

PF Famille : 01 S.C.I. ARR/ARR  
 Prolificité : **-0,04A** Index Cr. : **5,96** C.E.  
 Valeur Laitière : **-03** 47 Index Gr. : **-0,52** Note Orig. :  
 Croissance : **+27** 70 Index Conf. : **0,1** Note Point. :  
 Index Syn. : **58** Note Syn. :

**Mère** 220154 60123

RV ARR/ARR  
 Index CD  
 Prolificité : **+0,03** 20  
 Valeur Laitière : **+17** 31

Nb MB ON : 2 Nb MB OI : 2  
 Nb Agnx ON : 4 Nb Agnx OI : 3

**Grand Mère Maternel** 22186009 040013 R MB

RV Prolificité : **+0,00** 26 ARR/ARR  
 Valeur Laitière : **-02** 33

**Grand Père Maternel** 02112041 040029 RDM AMCR

FW Famille : 02 S.C.I. ARR/ARR  
 Prolificité : **+0,02** 37 Index Cr. : **8,18** C.E.  
 Valeur Laitière : **+00** 49 Index Gr. : **0,44** Note Orig. :  
 Croissance : **+41** 87 Index Conf. : **0,01** Note Point. :  
 Index Syn. : **67** Note Syn. :

**18290****BELIER****220154****80026****RD\*****AMBO**

Né le : 10/12/2007

Disponibilité: **CONGELE ET FRAIS****ARR/ARR**

22186009

Stock congelé : 143

**MR ROUVINY GUILLAUME**

Famille : 01

**RESULTATS DE TESTAGE****PERFORMANCES EN FERME**

	Index	CD
Prolificité :	-0,02A	
Valeur Laitière :	+07A	
Croissance :	+01	33

**REFERENCES JEUNES****Résultats SCI :**

Index Croissance : **11,24**  
 Index Gras : **0,3**  
 Index Conformation : **0,08**  
 Index Synthèse : **69**

**REFERENCES ASCENDANCE****Père** 87179085 040058 RDM AMBO

DF	Index	CD	
Prolificité :	-0,03	66	ARR/ARR
Valeur Laitière :	-17	74	Famille :
Croissance :	+17	83	01
S.C.I.			
Index Cr. :	0,58		C.E.
Index Gr. :	0,41		Note Orig. :
Index Conf. :	0,06		Note Point. :
Index Syn. :	65		Note Syn. :

**Grand Mère Paternel** 87179085 980103 R MB

DF	Prolificité :	+0,03	36	arr/arq
	Valeur Laitière :	+15	46	

**Grand Père Paternel** 16337288 030024 RI

MA	Famille :	S.C.I.	ARR/ARR
			C.E.
	Prolificité :	+0,00A	
	Valeur Laitière :	-08A	
	Croissance :	+38	83
	Index Syn. :		
	Index Cr. :		
	Index Gr. :		Note Orig. :
	Index Conf. :		Note Point. :
			Note Syn. :

**Mère** 22186009 020028 R MB

RV	Index	CD	ARR/ARR
	Prolificité :	+0,00	28
	Valeur Laitière :	+32	33
Nb MB ON :	3	Nb MB OI :	2
Nb Agnx ON :	5	Nb Agnx OI :	3

**Grand Mère Maternel** 22186009 990053 R

RV	Prolificité :	-0,07	39	arr/---
	Valeur Laitière :	+34	40	

**Grand Père Maternel** 21505017 980021 RDM

CQ	Famille :	02	S.C.I.	ARR/ARQ
				C.E.
	Prolificité :	+0,07	62	
	Valeur Laitière :	+04	72	
	Croissance :	-03	79	
	Index Syn. :	56		
	Index Cr. :	1,19		
	Index Gr. :	-0,27		Note Orig. :
	Index Conf. :	0,11		Note Point. :
				Note Syn. :

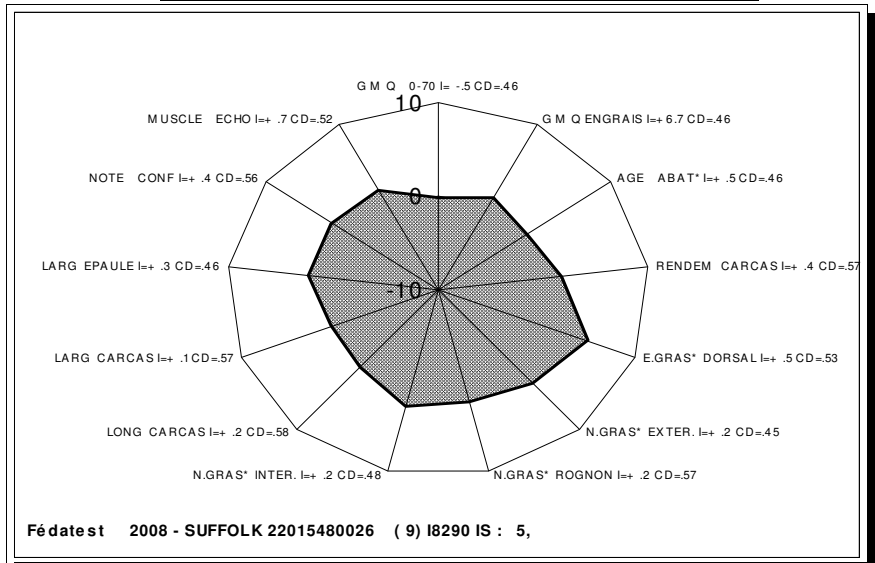
Standard : **8**Aplombs Arrière : Aplombs Avant : Epaule : **7,5**Dos / Reins : **8**Gigot : **8****Résultats CE :**

Note Origine :

Note Pointage :

Note Synthèse :

**110301**

BELIER

**570558****00162**

RDM

Né le : 05/02/2010

Disponibilité: **CONGELE ET FRAIS**

ARR/ARR

**85204297**

Stock congelé : 98

MR LEROUX ANDRE

**RESULTATS DE TESTAGE**

Famille : 04

**en cours  
de testage****PERFORMANCES EN FERME**

Index CD

Prolificité : **+0,02A**Valeur Laitière : **+02A**

Croissance :

**REFERENCES JEUNES****Résultats SCI :**Index Croissance : **14,79**Index Gras : **0,15**Index Conformation : **-0,05**Index Synthèse : **52**Standard : **6,5**Aplombs Arrière : Aplombs Avant : Epaule : **5,5**Dos / Reins : **6**Gigot : **6****Résultats CE :**

Note Origine :

Note Pointage :

Note Synthèse : **REFERENCES ASCENDANCE****Père** UK 2833 796101 RI

Index CD

Prolificité : **-0,17** 37 ARR/ARRValeur Laitière : **-03** 26 Famille :Croissance : **-09**

S.C.I.

Index Cr. : C.E.

Index Gr. : Note Orig. :

Index Conf. : Note Point. :

Index Syn. :  Note Syn. : **Grand Mère Paternel**

Prolificité :

Valeur Laitière :

**Grand Père Paternel**

Famille :

S.C.I.

Prolificité :

Index Cr. :

C.E.

Valeur Laitière :

Index Gr. :

Note Orig. :

Croissance :

Index Conf. :

Note Point. :

Index Syn. :  Note Syn. : **Mère** 570558 60019 R MB

AL

Index CD

Prolificité : **+0,22** 32Valeur Laitière : **+07** 34

arr/arr

Nb MB ON : 5 Nb MB OI : 0

Nb Agnx ON : 13 Nb Agnx OI : 0

**Grand Mère Maternel** 85204297 030036 R MB

AL

Prolificité : **+0,20** 41

ARR/ARR

Valeur Laitière : **+19** 48**Grand Père Maternel** 76593370 050002 RDM AMCR

TT Famille : 02

S.C.I.

ARR/ARR

Prolificité : **+0,09** 55Index Cr. : **23,16**

C.E.

Valeur Laitière : **-06** 65Index Gr. : **-0,44**

Note Orig. :

Croissance : **+25** 78Index Conf. : **0,03**

Note Point. :

Index Syn. : **53** Note Syn. :

**110302**

BELIER

**417417****00016**

RDM

Né le : 21/12/2009

Disponibilité: **CONGELE ET FRAIS**

ARR/ARR

**58126036**

Stock congelé : 95

MR BOISSONNADE SEBASTIEN

**RESULTATS DE TESTAGE**

Famille : 02

**en cours  
de testage****PERFORMANCES EN FERME**

Index CD

Prolificité : **+0,06A**Valeur Laitière : **+13A**

Croissance :

**REFERENCES JEUNES****Résultats SCI :**Index Croissance : **24,56**Index Gras : **-0,03**Index Conformation : **0,14**Index Synthèse : **71**Standard : **7,5**Aplombs Arrière : Aplombs Avant : Epaule : **7,5**Dos / Reins : **7,75**Gigot : **8,25**Aplombs Synthèse : **5,75****Résultats CE :**

Note Origine :

Note Pointage :

Note Synthèse : **REFERENCES ASCENDANCE****Père** 110865 80067 RDC

**SBF** Index CD  
 Prolificité : **+0,00A** ARR/ARR  
 Valeur Laitière : **+30A** Famille :  
 Croissance : **+19** 68 02  
 S.C.I.  
 Index Cr. : **-25** C.E.  
 Index Gr. : **0,46** Note Orig. :  
 Index Conf. : **-0,08** Note Point. :  
 Index Syn. : **44** Note Syn. :

**Grand Mère Paternel** 02112041 020144 R MB

**FW** Prolificité : **+0,00** 41 ARR/ARR  
 Valeur Laitière : **+39** 45

**Grand Père Paternel** 577092 70040 RDM

**RD** Famille : 02 S.C.I. ARR/ARR  
 Prolificité : **+0,01** 23 Index Cr. : **-13,11** C.E.  
 Valeur Laitière : **+21** 35 Index Gr. : **-0,04** Note Orig. :  
 Croissance : **+08** 68 Index Conf. : **0,12** Note Point. :  
 Index Syn. : **67** Note Syn. :

**Mère** 110865 70384 RB MB

**SBF** Index CD arr/arr  
 Prolificité : **+0,13** 17  
 Valeur Laitière : **+27** 20  
 Nb MB ON : 3 Nb MB OI : 0  
 Nb Agnx ON : 6 Nb Agnx OI : 0

**Grand Mère Maternel** 03117156 050050 R MB

**SBF** Prolificité : **+0,14** 26 ARR/ARR  
 Valeur Laitière : **+42** 30

**Grand Père Maternel** 02112041 050051 RD\* AMCR

**FW** Famille : 03 S.C.I. ARR/ARR  
 Prolificité : **+0,05** 23 Index Cr. : **7,76** C.E.  
 Valeur Laitière : **-02** 30 Index Gr. : **0,72** Note Orig. :  
 Croissance : **+20** 67 Index Conf. : **0,03** Note Point. :  
 Index Syn. : **77** Note Syn. :

**110303**

BELIER

**521787****00035**

RD\*

Né le : 21/12/2009

Disponibilité: **CONGELE ET FRAIS****ARR/ARR****76593370**

Stock congelé : 99

**MR TETEREL GILBERT****RESULTATS DE TESTAGE**

Famille : 04

**en cours  
de testage****PERFORMANCES EN FERME**

	Index	CD
Prolificité :	-0,02A	
Valeur Laitière :	+31A	
Croissance :	+29	33

**REFERENCES JEUNES****Résultats SCI :**

Index Croissance : **-20,99**  
 Index Gras : **-0,07**  
 Index Conformation : **0,08**  
 Index Synthèse : **59**

Standard : **7,5**Aplombs Arrière : Aplombs Synthèse : **8,25**Aplombs Avant : Epaule : **7,25**Dos / Reins : **7,25**Gigot : **7,75****Résultats CE :**

Note Origine :

Note Pointage :

Note Synthèse : **REFERENCES ASCENDANCE****Père** 215689 60074 RDM AMBO

RJ	Index	CD	
Prolificité :	-0,12	47	ARR/ARR
Valeur Laitière :	+03	53	Famille :
Croissance :	+23	83	04
S.C.I.			
Index Cr. :	11,29		C.E.
Index Gr. :	-0,55		Note Orig. :
Index Conf. :	0,08		Note Point. :
Index Syn. :	55		Note Syn. : <input type="text"/>

**Grand Mère Paternel** 21630012 010034 R MA

RJ	Prolificité :	-0,02	36	arr/---
	Valeur Laitière :	+30	38	

**Grand Père Paternel** 21630012 030606 RI

RJ	Famille :	04	S.C.I.	ARR/ARR
Prolificité :	-0,03	58	Index Cr. :	C.E.
Valeur Laitière :	-03	71	Index Gr. :	Note Orig. :
Croissance :	-16	83	Index Conf. :	Note Point. :
	Index Syn. :	<input type="text"/>	Note Syn. :	<input type="text"/>

**Mère** 76593370 030050 R MB

TT	Index	CD	ARR/ARR
Prolificité :	+0,08	30	
Valeur Laitière :	+60	39	
Nb MB ON :	4	Nb MB OI :	4
Nb Agnx ON :	9	Nb Agnx OI :	8

**Grand Mère Maternel** 76593370 940051 R MA

TT	Prolificité :	-0,01	30	arr/arq
	Valeur Laitière :	+57	35	

**Grand Père Maternel** 86284076 000144 RDM AMCR

CB	Famille :	03	S.C.I.	ARR/ARR
Prolificité :	+0,07	44	Index Cr. :	4,18
Valeur Laitière :	+00	69	Index Gr. :	0,13
Croissance :	+19	84	Index Conf. :	0,03
	Index Syn. :	58	Note Syn. :	<input type="text"/>

**110304**

BELIER

**215680****00136**

RDM

Né le : 03/02/2010

Disponibilité: **CONGELE ET FRAIS**

ARR/ARR

21629038

Stock congelé : 90

EARL POILLOT BENOIT

**RESULTATS DE TESTAGE**

Famille : 04

**en cours  
de testage****PERFORMANCES EN FERME**

	Index	CD
Prolificité :	<b>+0,03A</b>	
Valeur Laitière :	<b>+20A</b>	
Croissance :	<b>+04</b>	37

**REFERENCES JEUNES****Résultats SCI :**

Index Croissance : **16,74**  
 Index Gras : **-0,14**  
 Index Conformation : **0,03**  
 Index Synthèse : **58**

Standard : **6,5**Aplombs Arrière : Aplombs Synthèse : **8**Aplombs Avant : Epaule : **5,5**Dos / Reins : **8**Gigot : **8****Résultats CE :**

Note Origine :

Note Pointage :

Note Synthèse : **REFERENCES ASCENDANCE****Père** 215545 80014 RDM

CQ	Index	CD	ARR/ARR
Prolificité :	<b>+0,00A</b>		ARR/ARR
Valeur Laitière :	<b>+21A</b>		Famille :
Croissance :	<b>-34</b>	80	04
S.C.I.			
Index Cr. :	<b>7,44</b>		C.E.
Index Gr. :	<b>0,02</b>		Note Orig. :
Index Conf. :	<b>-0,03</b>		Note Point. :
Index Syn. :	<b>52</b>		Note Syn. : <input type="text"/>

**Grand Mère Paternel** 21505017 030056 R MB

CQ	Prolificité :	<b>-0,01</b>	37	ARR/ARR
	Valeur Laitière :	<b>+43</b>	39	

**Grand Père Paternel** 21505017 050087 RI

CQ	Famille :	S.C.I.	ARR/ARR
Prolificité :	<b>+0,00A</b>		C.E.
Index Cr. :			Note Orig. :
Valeur Laitière :	<b>-01</b>	27	Index Conf. :
Croissance :	<b>-25</b>	80	Note Point. :
Index Syn. :	<input type="text"/>		Note Syn. : <input type="text"/>

**Mère** 215680 60253 R MB

PB	Index	CD	arr/arr
Prolificité :	<b>+0,06</b>	18	
Valeur Laitière :	<b>+40</b>	25	
Nb MB ON :	3	Nb MB OI :	0
Nb Agnx ON :	6	Nb Agnx OI :	0

**Grand Mère Maternel** 21629038 040238 R MB

PB	Prolificité :	<b>+0,05</b>	25	ARR/ARR
	Valeur Laitière :	<b>+09</b>	26	

**Grand Père Maternel** 03117156 050025 RDM

SBF	Famille :	S.C.I.	ARR/ARR
Prolificité :	<b>+0,04</b>	26	Index Cr. : <b>-29,51</b>
Index Gr. :	<b>-0,22</b>		Note Orig. :
Valeur Laitière :	<b>+38</b>	43	Index Conf. : <b>0,07</b>
Croissance :	<b>+00</b>	74	Note Point. :
Index Syn. :	<b>46</b>		Note Syn. : <input type="text"/>

**110305**

BELIER

**425155****00018**

RD\*

Né le : 10/12/2009

Disponibilité: **CONGELE ET FRAIS****ARR/ARR**

60132009

Stock congelé : 99

**EARL AGRI SMESSAERT****RESULTATS DE TESTAGE**

Famille : 01

**en cours  
de testage****PERFORMANCES EN FERME**

	Index	CD
Prolificité :	<b>+0,08A</b>	
Valeur Laitière :	<b>+07A</b>	
Croissance :	<b>+19</b>	35

**REFERENCES JEUNES****Résultats SCI :**

Index Croissance : **14,5**  
 Index Gras : **-0,06**  
 Index Conformation : **0,08**  
 Index Synthèse : **59**

Standard : **7,25**Aplombs Arrière : Aplombs Avant : Epaule : **7**Dos / Reins : **7**Gigot : **8**Aplombs Synthèse : **7****Résultats CE :**

Note Origine :

Note Pointage :

Note Synthèse : **REFERENCES ASCENDANCE****Père** 87179085 040005 RDM AMBO

DF	Index	CD	
Prolificité :	<b>+0,03</b>	62	ARR/ARR
Valeur Laitière :	<b>-11</b>	75	Famille :
Croissance :	<b>+32</b>	70	01
S.C.I.			
Index Cr. :	<b>4,78</b>		C.E.
Index Gr. :	<b>0,46</b>		Note Orig. :
Index Conf. :	<b>0,11</b>		Note Point. :
Index Syn. :	<b>73</b>		Note Syn. : <input type="text"/>

**Grand Mère Paternel** 87070112 990016 R MB

DSP	Prolificité :	<b>+0,17</b>	22	arr/arq
	Valeur Laitière :	<b>-09</b>	36	

**Grand Père Paternel** 23096710 000006 RD\* 058

PF	Famille :	01	S.C.I.	ARR/ARR
Prolificité :	<b>-0,04A</b>		Index Cr. :	<b>5,96</b>
Valeur Laitière :	<b>-03</b>	47	Index Gr. :	<b>-0,52</b>
Croissance :	<b>+27</b>	70	Index Conf. :	<b>0,1</b>
			Index Syn. :	<b>58</b>

**Mère** 425155 60305 R MB

SP	Index	CD	arr/arr
Prolificité :	<b>+0,12</b>	29	
Valeur Laitière :	<b>+25</b>	39	
Nb MB ON :	2	Nb MB OI :	2
Nb Agnx ON :	4	Nb Agnx OI :	4

**Grand Mère Maternel** 60132009 050140 R MB

SP	Prolificité :	<b>+0,19</b>	31	ARR/ARR
	Valeur Laitière :	<b>-05</b>	39	

**Grand Père Maternel** 60132009 020270 RDM AMCR

SP	Famille :	02	S.C.I.	ARR/ARR
Prolificité :	<b>+0,05</b>	67	Index Cr. :	<b>0,57</b>
Valeur Laitière :	<b>+69</b>	81	Index Gr. :	<b>-0,03</b>
Croissance :	<b>+28</b>	94	Index Conf. :	<b>-0,02</b>
			Index Syn. :	<b>49</b>

**110306**

BELIER

**521787****00047**

RD\*

Né le : 25/12/2009

Disponibilité: **CONGELE ET FRAIS**

ARR/ARR

**76593370**

Stock congelé : 100

MR TETEREL GILBERT

**RESULTATS DE TESTAGE**

Famille : 02

**en cours  
de testage****PERFORMANCES EN FERME**

	Index	CD
Prolificité :	<b>+0,02A</b>	
Valeur Laitière :	<b>+23A</b>	
Croissance :	<b>+32</b>	36

**REFERENCES JEUNES****Résultats SCI :**

Index Croissance : **1,55**  
 Index Gras : **0,1**  
 Index Conformation : **0,05**  
 Index Synthèse : **63**

Standard : **7,25**Aplombs Arrière : Aplombs Synthèse : **7,25**Aplombs Avant : Epaule : **7**Dos / Reins : **7,75**Gigot : **7,25****Résultats CE :**Note Origine : Note Pointage : Note Synthèse : **REFERENCES ASCENDANCE****Père** 575012 70022 RD\* AMBO

CB	Index	CD	ARR/ARR
Prolificité :	<b>-0,01A</b>		ARR/ARR
Valeur Laitière :	<b>+00A</b>		Famille :
Croissance :	<b>+15</b>	90	02
S.C.I.			
Index Cr. :	<b>14,9</b>		C.E.
Index Gr. :	<b>0,45</b>	Note Orig. :	
Index Conf. :	<b>0,07</b>	Note Point. :	
Index Syn. :	<b>73</b>	Note Syn. :	<input type="text"/>

**Grand Mère Paternel** 86284076 020029 R MA

CB	Prolificité :	ARR/ARR
	<b>-0,03</b>	35
	Valeur Laitière : <b>-04</b>	39

**Grand Père Paternel** 88157053 050025 RDM EL

G	Famille :	S.C.I.	ARR/ARR
	02		C.E.
Prolificité :	<b>+0,01</b>	65	Index Cr. : <b>12,78</b>
Valeur Laitière :	<b>+03</b>	70	Index Gr. : <b>0,19</b> Note Orig. :
Croissance :	<b>+40</b>	90	Index Conf. : <b>0,11</b> Note Point. :
			Index Syn. : <b>72</b> Note Syn. : <input type="text"/>

**Mère** 521787 60045 R MB

TT	Index	CD	arr/arr
Prolificité :	<b>+0,04</b>	14	
Valeur Laitière :	<b>+47</b>	21	
Nb MB ON :	0	Nb MB OI :	2
Nb Agnx ON :	0	Nb Agnx OI :	3

**Grand Mère Maternel** 76593370 030057 R MB

TT	Prolificité :	ARR/ARR
	<b>+0,07</b>	13
	Valeur Laitière : <b>+57</b>	22

**Grand Père Maternel** 85204297 030084 RDM AMCR

AL	Famille :	S.C.I.	ARR/ARR
	02		C.E.
Prolificité :	<b>+0,06</b>	33	Index Cr. : <b>22,48</b>
Valeur Laitière :	<b>-04</b>	57	Index Gr. : <b>0,02</b> Note Orig. :
Croissance :	<b>+30</b>	79	Index Conf. : <b>0,01</b> Note Point. :
			Index Syn. : <b>59</b> Note Syn. : <input type="text"/>

**110307**

BELIER

**105633****00078**

RDM

Né le : 07/01/2010

Disponibilité: **CONGELE ET FRAIS**

ARR/ARR

**02614012**

Stock congelé : 99

EARL HAUTE BRUYERE

**RESULTATS DE TESTAGE**

Famille : 02

**en cours  
de testage****PERFORMANCES EN FERME**

	Index	CD
Prolificité :	-0,01A	
Valeur Laitière :	+10A	
Croissance :	+00	35

**REFERENCES JEUNES****Résultats SCI :**

Index Croissance : **9,51**  
 Index Gras : **0,13**  
 Index Conformation : **0,05**  
 Index Synthèse : **62**

Standard : **8**Aplombs Arrière : Aplombs Synthèse : **8**Aplombs Avant : Epaule : **6,5**Dos / Reins : **7,5**Gigot : **7****Résultats CE :**

Note Origine :

Note Pointage :

Note Synthèse : **REFERENCES ASCENDANCE****Père** 105633 70049 RD\* AMCR

BV	Index	CD	ARR/ARR
Prolificité :	+0,02A		ARR/ARR
Valeur Laitière :	+19A		Famille :
Croissance :	+10	90	02
S.C.I.			
Index Cr. :	5,91		C.E.
Index Gr. :	0,14	Note Orig. :	
Index Conf. :	-0,04	Note Point. :	
Index Syn. :	51	Note Syn. :	<input type="text"/>

**Grand Mère Paternel** 02614012 050026 R MB

BV	Prolificité :	+0,02	17	ARR/ARR
	Valeur Laitière :	+35	20	

**Grand Père Paternel** 88157053 050025 RDM EL

G	Famille :	02	S.C.I.	ARR/ARR
Prolificité :	+0,01	65	Index Cr. :	12,78
Valeur Laitière :	+03	70	Index Gr. :	0,19
Croissance :	+40	90	Index Conf. :	0,11
			Index Syn. :	72

**Mère** 02614012 040205 R MB

BV	Index	CD	arr/arr
Prolificité :	-0,02	25	
Valeur Laitière :	+21	27	
Nb MB ON :	7	Nb MB OI :	0
Nb Agnx ON :	11	Nb Agnx OI :	0

**Grand Mère Maternel** 02614012 030019 R MB

BV	Prolificité :	-0,02	34	ARR/ARR
	Valeur Laitière :	+21	39	

**Grand Père Maternel** 22186009 030057 RDM

RV	Famille :	01	S.C.I.	ARR/ARR
Prolificité :	-0,02	21	Index Cr. :	5,53
Valeur Laitière :	-08	34	Index Gr. :	0,22
Croissance :	+09	54	Index Conf. :	-0,02
			Index Syn. :	51

**110308**

BELIER

**590233****00087**

RDM

Né le : 11/01/2010

Disponibilité: **CONGELE ET FRAIS**

ARR/ARR

87055148

Stock congelé : 54

MME ROLLIN MARIE REINE

**RESULTATS DE TESTAGE**

Famille : 02

**en cours  
de testage****PERFORMANCES EN FERME**

	Index	CD
Prolificité :	-0,02A	
Valeur Laitière :	+20A	
Croissance :	+37	37

**REFERENCES JEUNES****Résultats SCI :**

Index Croissance : **16,74**  
 Index Gras : **0,24**  
 Index Conformation : **0,09**  
 Index Synthèse : **72**

Standard : **7,5**Aplombs Arrière : Aplombs Synthèse : **7**Aplombs Avant : Epaule : **7**Dos / Reins : **8,5**Gigot : **7****Résultats CE :**

Note Origine :

Note Pointage :

Note Synthèse : **REFERENCES ASCENDANCE****Père** 105110 70082 RDM AMCR

FW	Index	CD	ARR/ARR
Prolificité :	+0,02A		ARR/ARR
Valeur Laitière :	-15	28	Famille :
Croissance :	+28	87	02
S.C.I.			
Index Cr. :	-2,4		C.E.
Index Gr. :	-0,11	Note Orig. :	
Index Conf. :	0,07	Note Point. :	
Index Syn. :	<b>61</b>	Note Syn. :	<input type="text"/>

**Grand Mère Paternel** 02112041 990237 R MB

FW	Prolificité :	+0,03	36	arr/---
	Valeur Laitière :	+31	40	

**Grand Père Paternel** 02112041 050021 RDM AMCR

FW	Famille :	02	S.C.I.	ARR/ARR
Prolificité :	+0,00	59	Index Cr. :	15,71
Valeur Laitière :	-28	72	Index Gr. :	-0,13
Croissance :	+56	87	Index Conf. :	0,16
			Note Point. :	
			Index Syn. :	<b>71</b>
			Note Syn. :	<input type="text"/>

**Mère** 86203712 040108 R MA

RD	Index	CD	ARR/ARR
Prolificité :	-0,03	31	
Valeur Laitière :	+56	35	
Nb MB ON :	6	Nb MB OI :	0
Nb Agnx ON :	9	Nb Agnx OI :	0

**Grand Mère Maternel** 86203712 030064 R MB

RD	Prolificité :	+0,01	28	ARR/ARQ
	Valeur Laitière :	+09	30	

**Grand Père Maternel** 02112041 030064 RDM AMCR

FW	Famille :	02	S.C.I.	ARR/ARR
Prolificité :	+0,00	47	Index Cr. :	22,94
Valeur Laitière :	+29	65	Index Gr. :	-0,27
Croissance :	+52	89	Index Conf. :	0,06
			Note Point. :	
			Index Syn. :	<b>62</b>
			Note Syn. :	<input type="text"/>